

DDC 35 / 45 / 55 / 60 / 65 / 70 / 75 / 80 / 85
DDC 35E / 45E / 55E / 60E / 65E / 70E / 75E / 80E / 85E

Русский

Малые безнапорные проточные водонагреватели

Инструкция по монтажу и эксплуатации



Монтаж (подключение к сети электроснабжения и водоснабжения), а также первоначальный ввод в эксплуатацию и техническое обслуживание данного прибора, разрешается только квалифицированному специалисту, имеющему необходимые допуски, в соответствии с данной инструкцией по эксплуатации.

Инструкция по монтажу и эксплуатации для потребителей и специалистов

Душевая насадка не должна быть установлена выше чем прибор.

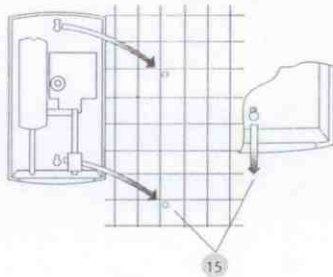
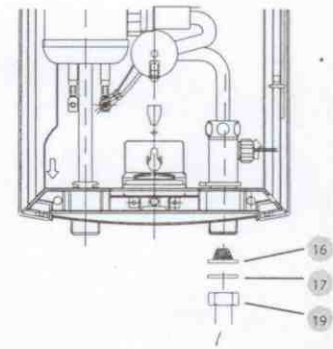
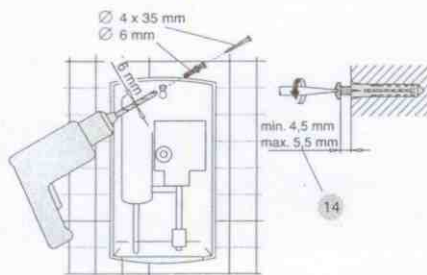
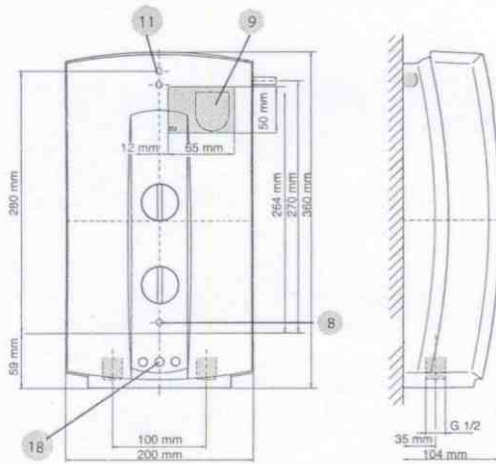
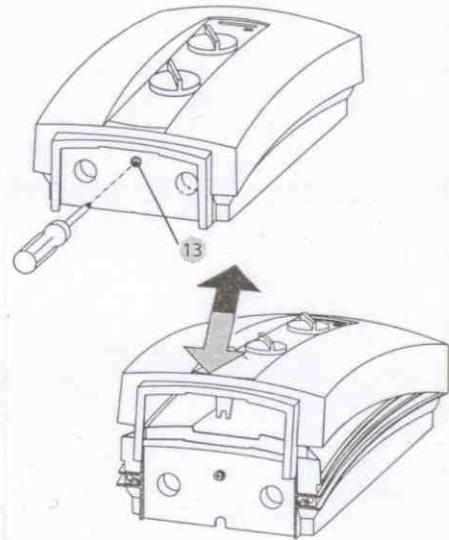
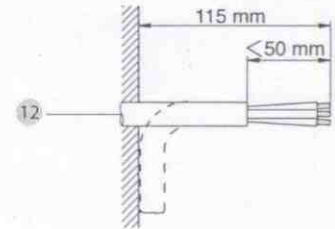
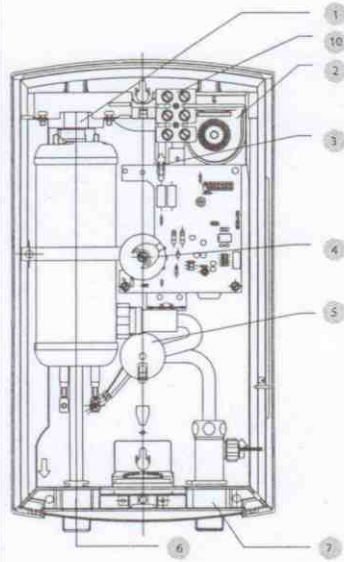
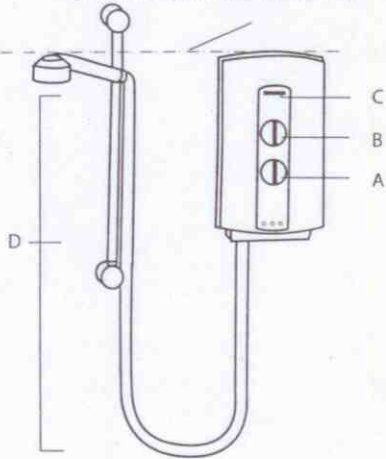

Type DDC...E

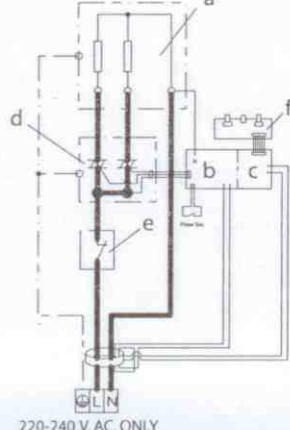

220-240 V. AC. ONLY

Type DDC...



220-240 V. AC. ONLY

- a - Нагревательный элемент
- b - Электронная плата
- c - Устройство защитного отключения ELSD
- d - Двойной двусторонний переключатель
- e - Ограничитель температуры
- f - Плата с кнопками

- a - Нагревательный элемент
- b - Электронная плата
- c - Двойной двусторонний переключатель
- d - Ограничитель температуры



1. Инструкция по эксплуатации для потребителей и специалистов.

1.1 Описание прибора/устройство прибора
 Малый безнапорный (открытого типа) проточный водонагреватель от компании Stiebel Eltron - это прибор для нагрева воды для душа. На приборе может быть выставлена желаемая температура нагрева. Электрическая мощность прибора регулируется с помощью электроники. Для включения и выключения потока воды используется водопроводный кран. Прибор включается при достаточном расходе воды. Контрольная лампочка "Power" сигнализирует о том, что прибор включен. Прибор оснащен устройством защиты от перегрева.

1.2 Кратко

- A Вращающаяся ручка регулировки потока воды
- B Вращающаяся ручка регулировки температуры
- C Контрольная лампочка "Power"
- D Принадлежности для душа

1.3 Важная информация

 Прибор нельзя подвергать воздействию давления. Душевая насадка одновременно служит так же и для сброса давления. Периодически удаляйте кальциевый налет с душевой насадки.

 Дополнительно прибор оснащен встроенным устройством защитного отключения ELSD (только в DDC...E). Рекомендуется тестировать ELSD раз в месяц.

Как тестировать:

Включить электрическое питание. Нажать кнопку "Test", сигнальная лампочка "Trip" включится. Нажать кнопку

Внимание!

Если сигнальная лампочка "Trip" горит после включения или если лампочка горит во время принятия душа, никогда не пытайтесь отремонтировать это самостоятельно. Свяжитесь с Вашим дилером для проверки или ремонта.

1.4 Техническое обслуживание и уход

Для ухода за корпусом достаточно влажной салфетки. Не используйте абразивные или растворяющие очистители.



Работа по техническому обслуживанию выполняется только квалифицированным специалистом!

1.5 Степень нагрева горячей воды

Степень нагрева горячей воды зависит от мощности прибора, температуры холодной воды и расхода.

Внимание!

Если во время принятия душа, закрыть водопроводный кран (например при намыливании), после открытия крана может быть высокая температура воды. Что бы избежать риска ожога, некоторое время держитесь в стороне от душевой насадки.

1.6 Технические характеристики (действительны данные на типовой табличке прибора)

Тип	DDC								
	35 35E	45 45E	55 55E	60 60E	65 65E	70 70E	75 75E	80 80E	85 85E
Исполнение	Открытый (безнапорный)								
Номинальное давление	0 MPa / 0 bar								
Подключение холодной воды	G1/2"								
Электрическое подключение	1/N/PE ~ 220-240V								
Номинальная мощность (kW)	kW - A	kW - A	kW - A	kW - A	kW - A	kW - A	kW - A	kW - A	kW - A
Номинальная сила тока (A)									
220 V	3.5 - 15.9	4.5 - 20.5	5.5 - 25.0	6.0 - 27.3	6.5 - 29.5	7.3 - 33.2	7.5 - 34.1	8.0 - 36.4	8.5 - 38.6
230 V	3.8 - 16.5	4.9 - 21.3	6.0 - 26.1	6.6 - 28.7	7.1 - 30.9	8.0 - 34.8	8.2 - 35.7	8.7 - 37.8	9.3 - 40.4
240 V	4.2 - 17.5	5.4 - 22.5	6.5 - 27.1	7.1 - 29.6	7.7 - 32.2	8.7 - 36.3	8.9 - 37.1	9.5 - 39.6	



2. Инструкция по монтажу для специалистов

2.1 Техническая информация

1. Термостат
2. Кабельный канал для электрического подключения
3. Сигнальная лампочка "Power"
4. Поворотная ручка для регулировки температуры
5. Поворотная ручка для регулировки потока воды
6. Штуцер подключения горячей воды к гибкому шлангу для душа
7. Штуцер подключения холодной воды
8. Нижнее крепление прибора
9. Место для электрического подключения при скрытой прокладке кабеля
10. Электрическое подключение при открытой прокладке кабеля
11. Верхнее крепление прибора
12. Соединительный кабель
13. Крепёжный винт для крышки
14. Глубина вкручивания крепёжного винта
15. Монтаж задней стенки
16. Комбинация фильтр/прокладка
17. Прокладка
18. ELSD (опция)
19. Накладная гайка и прокладка,

обеспечивает клиент

2.2 Предписания и нормы

- Соблюдение предписаний местного предприятия электроснабжения
- Соблюдение предписаний местного предприятия водоснабжения
- Техническая информация
- Устанавливать прибор вплотную к стене
- Электрическое подключение постоянно проложенным кабелем непосредственно к автомату.

 Прибор должен иметь возможность отключения от электросети, например автоматический выключатель, с изоляционным промежутком не менее 3,5 мм, по всем фазам.

 Прибор должен быть заземлен (смотри схему подключения). Для защиты от проникновения воды необходимо использовать гидроизоляционную манжету для кабельного ввода (2).

2.3 Важное замечание

 Необходимо точно следовать всей информации в данной инструкции по монтажу и эксплуатации. Эта инструкция содержит важные указания по безопасности, управлению, установке и техническому обслуживанию прибора.

2.4 Место монтажа

 Водонагреватель следует устанавливать в закрытой, отапливаемой комнате (демонтированные приборы следует хранить в тёплом помещении, так как в приборе всегда остаётся вода). Водонагреватель DDC устанавливается вертикально на стене (подключение горячей воды внизу прибора).

2.5 Монтаж прибора

1. Тщательно промойте подающую линию холодной воды.
2. Проложите соединительный кабель (12, соблюдайте размеры).
3. Выкрутите винт фиксирующий крышку (13).
4. Снимите крышку.
5. Определите положение для отверстий и просверлите их. Вставьте дюбели и вкрутите винты (соблюдая глубину ввинчивания, 14).
6. Соединительный кабель проведите через гидроизоляционную манжету (2) в задней стенке. Вставьте прибор через винты для крепления в стене и сдвиньте его вниз (15).
7. Подготовка присоединения холодной воды. Выход водопроводной линии с накидной гайкой (19) подсоедините с фильтром (16) и прокладкой (17) к входу холодной воды на приборе (7).
8. Выровняйте прибор и затяните винты.
9. Произведите электрическое подключение.
10. Установите крышку прибора и закрепите её винтом.
11. Поворотную ручку (B) поверните влево и вправо (внутренний настроечный рычаг войдет в зацепление).
12. Установите на приборе принадлежности для душа.

 Выход не должен быть подсоединён к любому крану или фиттингу, кроме тех что указаны.

2.6 Первый ввод в эксплуатацию (разрешается производить только квалифицированному специалисту)



- Перед включением, поверните ручку водопроводного крана в положение "Max", до тех пор пока водопроводные трубы и прибор не освободятся от воздуха.
- Перед включением в положение "ON", поверните ручку регулировки температуры в положение "OFF".
- Проверьте работу водонагревателя.

Передача прибора

Объясните пользователю, как работает прибор и ознакомьте его или её с его использованием.

- Укажите потребителю на возможные опасности (высокая температура воды).
- Передайте пользователю данную инструкцию для тщательного хранения.



Не включайте прибор если есть вероятность что вода в водонагревателе заморозена. (Это предупреждение не требуется, если прибор соединён с выключателем потока).

2.7 Указания по обслуживанию



При проведении всех работ отключить прибор от электросети и закрыть магистраль подачи воды.

- Очистка фильтра

Ослабить накидную гайку (19), снять фильтр (16) и очистить. Сборка осуществляется в обратной последовательности.

3. Гарантия

По гарантии, пожалуйста, обратитесь в соответствующие сроки в представительство Stiebel Eltron в Вашей стране.



Монтаж, электрическое подключение и первый ввод в эксплуатацию этого прибора, могут проводиться только квалифицированным специалистом.

Производитель не несёт ответственности за неисправности в приборе, возникшие в результате неправильной установки и эксплуатации.

4. Устранение неисправностей для пользователя

Неисправность	Причина	Устранение
Нет горячей воды несмотря на установку протока в положение "Max"	<ul style="list-style-type: none">- Не достигнут расход воды, необходимый для включения прибора.- Загрязнение или образование кальциевого налета в распылителе головки душа- Слишком низкий расход	<ul style="list-style-type: none">- Очистите головку душа или удалите кальциевый налёт- Увеличьте расход
Прибор не работает. Электрическое подключение и поток воды есть.	<ul style="list-style-type: none">- Не достигнут расход воды, необходимый для включения прибора.- Загрязнен фильтр в соединительной трубе подвода холодной воды- Недостаточное давление воды	<ul style="list-style-type: none">- После закрытия магистрали холодной воды почистите фильтр.- Увеличьте давление в магистрали
Горит лампочка ELSD	<ul style="list-style-type: none">- Сработало устройство защитного отключения.	<ul style="list-style-type: none">- Нажмите кнопку "Reset".