

Инструкция по
эксплуатации
для пользователя установки

VIESSMANN

Тип AWI и AWO



VITOCAL 350-A



Техника безопасности



Во избежание опасных ситуаций, физического и материального ущерба просим строго придерживаться данных указаний по технике безопасности.

Указания по технике безопасности



Опасность

Этот знак предупреждает об опасности причинения физического ущерба.



Внимание

Этот знак предупреждает об опасности материального ущерба и вредных воздействий на окружающую среду.

Указание

Сведения, которым предшествует слово "Указание", содержат дополнительную информацию.

Целевая группа

Данная инструкция по эксплуатации предназначена для пользователей установки.



Опасность

Неправильно проведенные работы на установке могут послужить причиной опасных для жизни несчастных случаев.

Электротехнические работы разрешается выполнять только специалистам-электрикам, уполномоченным на выполнение этих работ.

Меры, предпринимаемые при пожаре



Опасность

При пожаре возникает опасность ожогов.

- Выключить установку.
- Для тушения пожара использовать проверенный огнетушитель подходящих классов ABC.

Условия в помещении, в котором монтируется установка



Внимание

Несоответствующие условия окружающей среды могут привести к повреждению отопительной установки и поставить под угрозу безопасность ее эксплуатации.

- Обеспечить температуру окружающей среды выше 0 °C и ниже 35 °C.
- Избегать длительной высокой влажности воздуха (например, из-за постоянной сушки белья).

Данное указание по технике безопасности распространяется только на приборы типа AWI и контроллер. Приборы типа AWO годятся для наружного монтажа и, тем самым, для соответствующих окружающих условий.

Техника безопасности (продолжение)

Дополнительные компоненты, запасные и быстроизнашивающиеся части



Внимание

Компоненты, не прошедшие испытания вместе с установкой, могут вызвать ее повреждение или ухудшение ее работы.

Установку или замену деталей должна выполнять только специализированная фирма.

Оглавление

Предварительная информация

Описание оборудования	6
Ваша отопительная установка предварительно настроена	6
Перерывы в снабжении электроэнергией	7

Органы управления и индикации

Обзор органов управления и индикации	8
■ Вскрытие контроллера	8
■ Функции	9
■ Условные обозначения на табло	10

Включение и выключение

Включение отопительной установки	12
Выключение отопительной установки	12
Отопление помещений и приготовление горячей воды	13
■ Отопление помещений в программируемом режиме	14
■ Отопление помещений с нормальной температурой	14
■ Отопление помещений с пониженной температурой	15
Только приготовление горячей воды	16
Режим ожидания	16
Ручной режим	17

Настройка температуры помещения

Настройка постоянной температуры помещения	18
■ Настройка нормальной температуры помещений	18
■ Настройка пониженной температуры помещений	18
■ Изменение предварительной настройки нормальной и пониженной температуры помещений	19
■ Настройка циклограмм переключения режимов (программа выдержек времени ☺)	20
Изменение температуры помещения только на несколько дней	21
■ Настройка программы отпуска	22
Изменение температуры помещения только на несколько часов	23
■ Настройка программы вечеринки	23

Настройка режима приготовления горячей воды

Настройка постоянного режима приготовления горячей воды	25
■ Настройка температуры горячей воды	25
■ Настройка циклограмм переключения режимов (программы выдержек времени)	26
■ Настройка циклограмм переключения режимов циркуляционного насоса (программа выдержек времени)	28
Активация разового приготовления горячей воды	29

Оглавление (продолжение)**Другие уставки**

Термическая дезинфекция	31
2. Заданная температура горячей воды	31
Оптимизация включения нагрева буферной емкости	32
Оптимизация отключения нагрева буферной емкости	33
Настройка циклограмм переключения режимов для буферной емкости теплоносителя	34
Оптимизация включения отопительных контуров	35
Изменение отопительной характеристики для отопительных контуров ..	36
Перенастройка даты и времени суток (при необходимости)	39
Перенастройка автоматического переключения между летним и зим- ним временем	39
Восстановление первичных настроек	40

Возможности опроса

Опрос температур	42
Опрос программ выдержек времени	43
Опрос статистики	43
■ Количество часов наработки, среднее время работы и количество включений	44
Отображение рабочего состояния на схеме установки	44
Сигналы неисправн	46
■ Квитирование сигналов неисправностей	47
■ Опрос сигналов неисправности	48
■ Пропуск сигналов неисправностей	49

Что делать?

Табло остается темным	50
На табло появилось "Тепловой насос выключен вследствие блокировки энергоснабжающей организацией"	50
На табло мигает символ неисправности "I"	51

Указатели

Обзор структуры меню	52
----------------------------	----

Уход

Чистка	54
Осмотр и обслуживание	54

Советы по экономии энергии	56
---	----

Предметный указатель	57
-----------------------------------	----

Описание оборудования

Vitocal 350-A - это воздушно-водяной тепловой насос с электроприводом.

- Возможно регулирование максимум 2 отопительных контуров (один из которых со смесителем).
- Контроллер подготовлен для приготовления горячей воды внешним емкостным водонагревателем, управления электронагревательной вставкой в емкостном водонагревателе и управления циркуляционным насосом.
- Контроллер подготовлен для управления электронагревателем (проточным водонагревателем для теплоносителя в подающей магистрали греющего контура) с целью компенсации возможных пиковых тепловых нагрузок.

Ваша отопительная установка предварительно настроена

Контроллер уже настроен изготовителем.

После включения соответствующего режима работы (см. начиная со стр. 14) отопительная установка готова к эксплуатации:

- Отопление помещений с нормальной температурой (20 °C) осуществляется **круглосуточно**.
- Приготовление горячей воды выполняется **круглосуточно**.
Циркуляционный насос включен.

- **День недели и время** (среднеевропейское) установлены заранее изготовителем.

Переход на зимнее / летнее время происходит автоматически.

Заводскую первичную настройку вы можете изменить по своему усмотрению.

Указание

При нарушении электроснабжения все данные сохраняются.

Перерывы в снабжении электроэнергией



Во время перерывов в снабжении электроэнергией энергоснабжающей организацией контроллер показывает изображенный здесь текст.

После возобновления снабжения током энергоснабжающей организацией контроллер продолжает работать в соответствии с выбранным режимом.

В установках с буферной емкостью греющего контура технически возможно отопление помещений во время перерывов в снабжении электроэнергией. Обратитесь к обслуживающей вас фирме по отопительной технике.

При наличии электронагревателя (проточного водонагревателя для теплоносителя в подающей магистрали греющего контура, принадлежность) он может работать в таком режиме, чтобы не происходило его отключение во время перерывов в снабжении электроэнергией. Обратитесь для этого к обслуживающей вас фирме по отопительной технике.

Обзор органов управления и индикации

Все настройки отопительной установки вы можете централизованно произвести на блоке управления.

На основной индикации символически отображаются все имеющиеся цепи управления в зоне (N) на табло. Нажатием клавиши "Основная индикация" (см. рис. на странице 10) осуществляется вход в главное меню. Там можно после нажатия клавиш "**Настройки устройства**" и "**Программирование**" вызвать все цепи регулирования и другие компоненты.

Для этого в зависимости от исполнения установки имеются следующие возможности:

- "**Патрубок трубопровода горячей воды**"
- "**Отопительные контуры**"
- "**Буферная емкость**" (при наличии)
- "**Внешний теплогенератор**" (при наличии)
- "**Права доступа**" (только для специалиста по отопительной технике)

Вскрытие контроллера

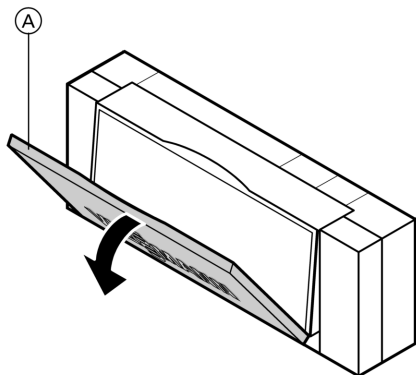

Блок управления расположен за защитной крышкой.

Чтобы открыть, потянуть за верхнюю кромку.

В защитной крышке приведено пояснение символов на блоке управления.

(A) Крышка

Обзор органов управления и индикации (продолжение)

Функции

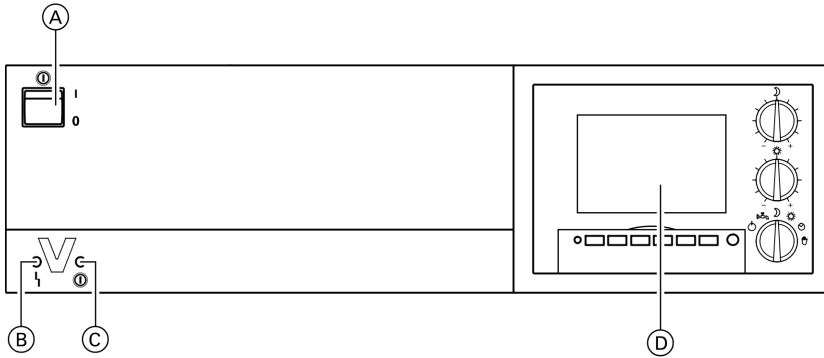

- A** Сетевой выключатель
- B** Индикатор неисправности (красный)
- C** Индикатор рабочего состояния (зеленый)
- D** Блок управления

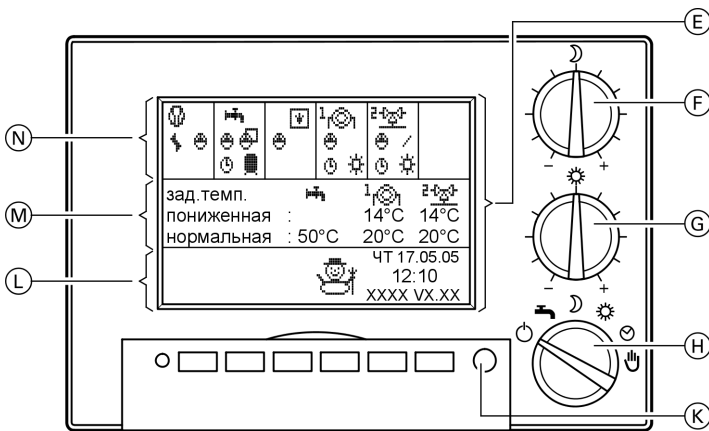

- E** Табло с основной индикацией
- F** Ручка "Пониженная температура помещения"
- G** Ручка "Нормальная температура помещения"
- H** Переключатель режимов работы
- K** Клавиша "Основная индикация"
- L** Зона индикации текущих режимов работы



Обзор органов управления и индикации (продолжение)

- Ⓜ Зона индикации установленных заданных температур
- Ⓝ Зона индикации активных компонентов установки



- Ⓚ Кнопка "Основная индикация"
- Ⓞ Табло с главным меню
- Ⓟ Кнопки меню





Условные обозначения на табло

Описанные ниже символы видны только на основной индикации (см. рис. на стр. 9). Символы появляются только в зависимости от исполнения установки и соответствующего режима работы. При работе компрессора или насосов соответствующие символы движутся.









Возможные индикации в зонах Ⓜ и Ⓝ окна индикации:

- | | |
|---|---|
| Ⓜ Тепловой насос | Ⓝ Электронагреватель (принадлежность) |
| Ⓜ Емкостный водонагреватель | Ⓝ Насос |
| Ⓜ Отопительный контур 1 | Ⓝ Работа с циклограммами переключения режимов |
| Ⓜ Отопительный контур 2 (со смесителем) | Ⓝ Задание режима работы извне |

Обзор органов управления и индикации (продолжение)

-  Режим ожидания
-  Режим пониженной нагрузки отопительного контура
-  Нормальный режим работы отопительного контура
-  Регулятор постоянного значения отопительного контура
-  Нагрев до 2-й заданной температуры горячей воды

Возможные индикации в зоне окна индикации:

-  Неполадка
-  Программа отпуска активна
-  Программа вечеринки активна
-  Подогрев емкостного водонагревателя активен
-  Защита от замерзания активна
-  Сушка сооружений активна
-  Зимний режим активен
-  Летний режим активен
-  Ручной режим активен
-  Внешний теплогенератор активен

Включение отопительной установки

Первичный ввод в эксплуатацию и настройка контроллера на местные и строительные условия должны проводиться местной специализированной фирмой по отопительной технике.

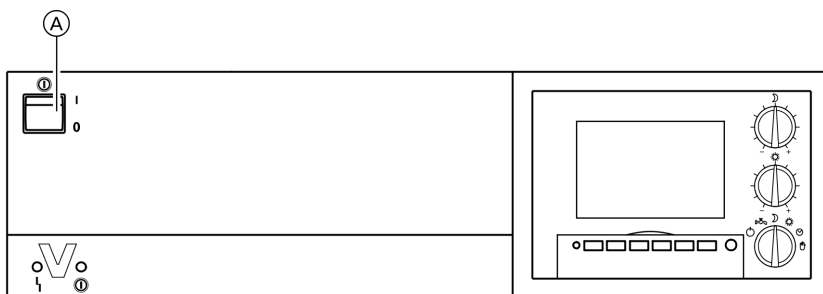

1. Проверить давление отопительной установки по манометру: если стрелка находится ниже 1,2 бар, то давление установки слишком низкое. Известите в этом случае обслуживающую вас фирму по отопительной технике.
2. Включить напряжение сети, например, ввернув отдельный предохранитель или включив главный выключатель.
3. Включить выключатель установки (A); спустя короткое время на табло появятся установленные заданные температуры и текущие режимы работы. Установка теперь готова к эксплуатации.

Выключение отопительной установки

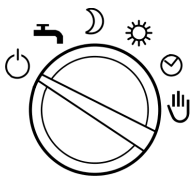

Если тепловой насос **временно** не используется, например, во время летнего отпуска, необходимо активировать программу отпуска (см. стр. 22) или перевести переключатель режимов работы на "Резерв" (см. стр. 16).

Выключение отопительной установки (продолжение)

В режиме ожидания обеспечивается **защита от замерзания** теплового насоса и емкостного водонагревателя при температурах ниже -20°C , однако, лишь в том случае, если установлен электронагреватель (проточный водонагреватель для теплоносителя в подающей магистрали греющего контура, принадлежность). Если вы тепловой насос не используете в течение **длительного времени** (несколько месяцев), то мы также рекомендуем включать режим ожидания.

В режиме ожидания все подключенные насосы, для которых это необходимо, ежедневно включаются на 10 секунд. Это предотвращает образование пробки в насосах.

Если же прибор будет выключен **выключателем установки**, то возможно образование пробки в насосах, и защита от замерзания отопительной установки **не обеспечивается**. По этой причине при **длительном** выключении **установленных снаружи** тепловых насосов необходимо **опорожнить** тепловой насос.

Отопление помещений и приготовление горячей воды

В случае подключения 2 отопительных контуров все настройки на переключателе режимов работы воздействуют на **оба** отопительных контура.

Отопление помещений

Отопление помещений осуществляется только во время отопительного периода. Отопительный период определяется по наружной температуре. Связанный с наружной температурой предел включения и выключения отопления (предельная температура для отопления) может быть установлен обслуживающей вас фирмой по отопительной технике.

Набор функций

Приведенные ниже описания режимов работы относятся к полностью оборудованной теплонасосной установке.

Если отдельные компоненты не установлены (например, емкостный водонагреватель или буферная емкость теплоносителя), то соответствующие функции не работают.

Отопление помещений и приготовление . . . (продолжение)

Отопление помещений в программируемом режиме

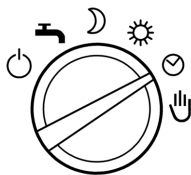

- отопление помещений во время отопительного периода в соответствии с настройкой **циклограмм переключения режимов** и режимами работы (см. начиная со стр. 20)
- Приготовление горячей воды в соответствии с настройкой **циклограмм переключения режимов** и режимами работы (см. начиная со стр. 26)
- Контроль защиты от замерзания теплового насоса, емкостного водонагревателя и буферной емкости греющего контура (при наличии)

Включение

Установить переключатель режимов работы на ⊕.
В зоне ⊕ табло (см. стр. 9) в зависимости от наружной температуры и конфигурации установки появляются различные символы.
Пояснение символов см. на стр. 11.

Отопление помещений с нормальной температурой



Отопление помещений и приготовление . . . (продолжение)

- **круглосуточное** отопление помещений в течение отопительного периода с поддержанием нормальной температуры (см. начиная со стр. 18)
- приготовление горячей воды в соответствии с настройкой **циклограмм переключения режимов** и режимами работы (см. начиная со стр. 26)
- Контроль защиты от замерзания теплового насоса, емкостного водонагревателя и буферной емкости греющего контура (при наличии)

Включение

Установить переключатель режимов работы на ☀.
 В зоне (L) табло (см. стр. 9) в зависимости от наружной температуры и конфигурации установки появляются различные символы.
 Пояснение символов см. на стр. 11.

Отопление помещений с пониженной температурой

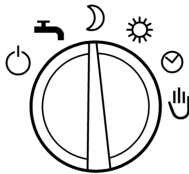

- **круглосуточное** отопление помещений в течение отопительного периода с пониженной температурой помещения
- приготовление горячей воды в соответствии с настройкой **циклограмм переключения режимов** и режимами работы (см. начиная со стр. 26)
- Контроль защиты от замерзания теплового насоса, емкостного водонагревателя и буферной емкости греющего контура (при наличии)

Включение

Установить переключатель режимов работы на ☾.
 В зоне (L) табло (см. стр. 9) в зависимости от наружной температуры и конфигурации установки появляются различные символы.
 Пояснение символов см. на стр. 11.



Только приготовление горячей воды



- Приготовление горячей воды в соответствии с настройкой **циклограмм переключения режимов** и режимами работы (см. начиная со стр. 26)
- Контроль защиты от замерзания теплового насоса, емкостного водонагревателя и буферной емкости греющего контура (при наличии)

- **Не** выполняется отопление помещений
- Автоматическое кратковременное (импульсное) включение насосов. Это предотвращает образование пробки в насосах.

Включение

Установить переключатель режимов работы на .
В зоне  табло (см. стр. 9) в зависимости от наружной температуры и конфигурации установки появятся различные символы. Пояснение символов см. на стр. 11.



Режим ожидания



- контроль защиты от замерзания теплового насоса, емкостного водонагревателя и буферной емкости греющего контура (при наличии)
- **Не** выполняется отопление помещений

- **не** выполняется приготовление горячей воды
- Автоматическое кратковременное (импульсное) включение насосов. Это предотвращает образование пробки в насосах.

Включение

Установить переключатель режимов работы на .
В зоне  табло (см. стр. 9) в зависимости от наружной температуры и конфигурации установки появятся различные символы. Пояснение символов см. на стр. 11.

Ручной режим

Указание

Этим режимом работы можно пользоваться только по согласованию с обслуживающей вас фирмой по отопительной технике.

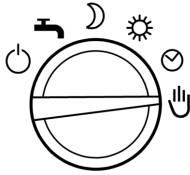

- Нерегулируемый обогрев подключенных отопительных контуров с заданной температурой подачи макс. 45 °С
- **Не** выполняется приготовление горячей воды

Включение

Установить переключатель режимов работы на .
В зоне табло (см. стр. 9) появится символ .

Настройка температуры помещения

Настройка постоянной температуры помещения

Если должно осуществляться отопление помещений, то нужно выполнить следующее:

1. Переключатель режимов работы должен быть установлен на ☀, ☾ или ☺.
2. **Время** отопления помещений в программном режиме (☺) с поддержанием нормальной или пониженной температуры зависит от настроек циклограммы переключения режимов (см. стр. 20).

Настройка нормальной температуры помещений

В состоянии при поставке нормальная температура помещений настроена на 20 °С при установке ручки ☀ в среднее положение. Ручкой ☀ можно скорректировать эту температуру на ± 5 °С без изменения **запрограммированных** значений (см. стр. 19).

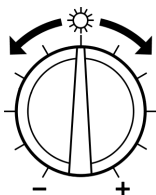

Ручкой регулятора ☀ установить нужное значение температуры.

Указание

При наличии 2 отопительных контуров это изменение воздействует на **оба** отопительных контура.

Новая заданная температура с небольшой задержкой отображается в зоне (M) табло (см. стр. 9).

Настройка пониженной температуры помещений

В состоянии при поставке пониженная температура помещений настроена на 14 °С при установке ручки ☾ в среднее положение. Ручкой ☾ можно скорректировать эту температуру на ± 5 °С без изменения **запрограммированных** значений (см. стр. 19).

Настройка постоянной температуры . . . (продолжение)

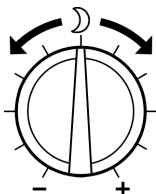

Ручкой регулятора ☾ установить нужное значение температуры.

Указание

При наличии 2 отопительных контуров это изменение воздействует на **оба** отопительных контура.

Новая заданная температура с небольшой задержкой отображается в зоне (M) табло (см. стр. 9).

Изменение предварительной настройки нормальной и пониженной температуры помещений

В данном меню можно задать значения температуры для среднего положения ручек ☼ и ☾.

Отопительный контур 1	[°C]
Нормальная температура	20.0
Пониж. температура :	14.0
Темп. программа ОК :	→T
Оптимизации включения :	Да
Уровень отоп. характеристики	1.0
Накл. отоп. характеристики	0.6
↓	-1.0 +1.0 СТАНДА ОК

5. / чтобы оказалась выделена нужная температура ("Нормальная температура" или "Пониж. температура" (см. изображение табло).
6. / до установки нужного значения температуры. **Пониженная температура** помещений не может быть установлена **вышенормальной** температуры помещений.
7. "ОК" для подтверждения и выхода из меню.

Нажать следующие клавиши:

1. "Аппаратные настройки"
2. "Программирование".
3. "Отопительный контур".
4. "Отопительный контур 1" или "Отопительный контур 2" (при наличии).

Настройка постоянной температуры . . . (продолжение)

Настройка циклограмм переключения режимов (программа выдержек времени ⌚)

При отоплении помещений можно настройкой циклограмм переключения режимов переключать между режимами **"Постоянное значение"**, **"Нормальная"**, **"Пониженная"** и **"Резерв"**.

Циклограммы переключения режимов можно настроить **одинаковыми** для всех дней недели или **различными** для каждого дня недели в отдельности. При настройке циклограмм переключения режимов примите во внимание время срабатывания вашей установки. Выбрать время начала и конца, соответственно, **раньше** или воспользоваться функцией "Оптимизация включения отопительных контуров" (см. стр. 35).

Указание

Изготовителем предварительно настроено постоянное отопление при нормальной температуре помещений.

*Если вы захотите внести изменения, **предварительно** согласуйте их с обслуживающей вас фирмой по отопительной технике.*

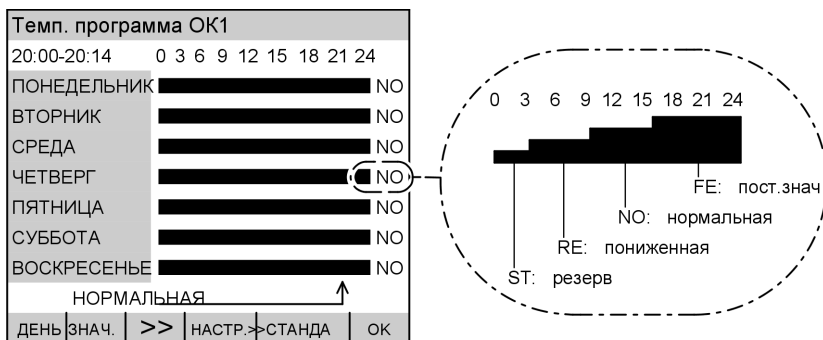

Размером гистограмм и буквенным сокращением отображается режим работы, осуществляемый в показанное время дня (слева вверх на табло).





Указание

*В режиме **"Постоянное значение"** отопление осуществляется до максимальной температуры подачи. Это значение может быть установлено фирмой по отопительной технике.*

*Настройку нормальной и пониженной температуры помещения для режимов **"Нормальная"** и **"Пониженная"** см. начиная со стр. 18.*

Настройка постоянной температуры . . . (продолжение)

Нажать следующие клавиши:

1. "Настройки устройства".
2. "Программирование".
3. "Отопительный контур".
4. "Отопительный контур 1" или "Отопительный контур 2" (при наличии).
5.  /  до выделения "Темп. программа ОК".
6.  появляется меню "Темп. программа ОК" (см. изображение табло).
7. "ДЕНЬ" чтобы был выделен соответствующий день недели или нужный период времени.
8.  чтобы стрелка оказалась в месте (у времени), начиная с которого режим работы должен быть изменен.
9. "ЗНАЧ." до появления нужного режима работы.
10. "НАСТР." для периода времени, в течение которого должен действовать измененный режим работы.
11. Настройка остальных циклограмм переключения режимов выполняется аналогично описанию в пунктах 7 - 10.
12. "ОК" для подтверждения и выхода из меню.

Изменение температуры помещения только на несколько дней

Если вы уезжаете на несколько дней (например, в отпуск), то имеются следующие возможности:

- можно **полностью выключить** отопление помещений, включив переключателем режимов резервный режим  **или**
- установить режим отопления помещений на **минимальный расход энергии** (например, чтобы не замерзли комнатные растения), задав **программу отпуска**.

Изменение температуры помещения только . . . (продолжение)

Настройка программы отпуска

В программе отпуска:

- помещения отапливаются с настроенной пониженной температурой помещений (круглосуточно)
- выполняется контроль от замерзания теплового насоса и емкостного водонагревателя
- **не** выполняется приготовление горячей воды

Указание

При наличии **двух** отопительных контуров программа отпуска воздействует на **оба** отопительных контура.

Настройка программы отпуска	
Начало отпуска:	
среда 31.08.05	10:00
Конец отпуска:	
вторник 27.09.05	06:00
<	>
-	+
НАЗАД	ОК

4. / до выделения настраиваемого значения.
5. / до установки нужного значения.
6. "ОК" для подтверждения; программа отпуска настроена **или**
7. " НАЗАД" если программа отпуска не должна быть активирована.

Нажать следующие клавиши:

1. "Настройки устройства".
2. "Дата и время суток".
3. "Программа отпуска".

Указание

При активированной программе отпуска в зоне табло на основной индикации появляется символ (см. стр. 9).

Преждевременное окончание программы отпуска

Нажать следующие клавиши:

1. "Настройки устройства".
2. "Дата и время суток".
3. "Программа отпуска".
4. "ДА" чтобы закончить программу отпуска.

Изменение температуры помещения только . . . (продолжение)

5. "OK" для подтверждения.

Изменение температуры помещения только на несколько часов

Настройка программы вечеринки

Если неожиданно появилась необходимость в отоплении помещений с нормальной температурой (например, если вечером у вас задержались гости), следует выбрать программу вечеринки.

С помощью программы вечеринки можно на короткое время изменить температуру помещения без **постоянного** изменения настроек контроллера.

В программе вечеринки прибор осуществляет отопление независимо от настроенного режима работы и настройки циклограмм переключения режимов с нормальной температурой помещения. Приготовление горячей воды является приоритетным.

Указание

Если приготовление горячей воды не должно являться приоритетным режимом, обслуживающая вас фирма по отопительной технике может запрограммировать контроллер так, чтобы при включении программы вечеринки сначала снабжалась теплом система отопления, а приготовление горячей воды выполнялось только по установленным циклограммам переключения режимов (см. стр. 26).

Программа вечеринки.					
Начало вечеринки:					
пятница	20.05.05		20:00		
Конец вечеринки:					
суббота	21.05.05		04:00		
<	>	-	+	НАЗАД	OK

2. "Дата и время суток".

3. "Программа вечеринки".

4. / до выделения настраиваемого значения.

5. / до установки нужного значения.



5599 533 GUS

Нажать следующие клавиши:

1. "Настройки устройства".

Настройка температуры помещения

Изменение температуры помещения только . . . (продолжение)

6. "ОК" для подтверждения;
программа вечеринки
настроена
или
- Указание**
*При активированной программе
вечеринки в зоне (L) табло
появляется символ  (см. стр. 9).*
7. " НАЗАД" если программа
вечеринки не должна
быть активирована.

Преждевременное окончание программы вечеринки

Нажать следующие клавиши:

1. "Настройки устройства".

2. "Дата и время суток".

3. "Программа вечеринки".

4. "ДА" чтобы закончить про-
грамму вечеринки.

5. "ОК" для подтверждения.

Настройка постоянного режима приготовления горячей воды

Если должно осуществляться приготовление горячей воды, то нужно выполнить следующее:

1. Переключатель режимов работы должен быть установлен на ☞, ☼ или ☺.
2. **Время** приготовления горячей воды с заданной температурой и время работы циркуляционного насоса (при наличии) зависит от настройки **обоих** циклограмм переключения режимов (см. стр. 26 и стр. 28).

Настройка температуры горячей воды

Указание

*Тепловой насос **в одиночку** может обеспечить температуру горячей воды примерно до 55 °С. Если необходимы более высокие температуры горячей воды, обслуживающее вас фирма по отопительной технике может установить проточный водонагреватель для теплоносителя в подающую магистраль греющего контура или электронагревательную вставку в емкостный водонагреватель. Обои приборами может быть управлять контроллер теплового насоса.*

Горячая вода	[°C]
Темп. бойл. гор. в.	: 50.0
Темп. программа ГВ	: →Т
Прогр. цирк. насоса	: →Т
Оптимизация включения	: Да
Оптимизация выключения	: Да
Термодезинфекция ГВ	: Да
2. Зад. темп. ГВ	: 60.0
↓	-1.0 +1.0 СТАНДА ОК

3. "Горячая вода".

4. / до выделения параметра **"Темп. бойл. гор. в."** (см. изображение табло).

5. / до установки нужного значения температуры.

6. **"ОК"** для подтверждения и выхода из меню.

Нажать следующие клавиши:

1. **"Настройки устройства"**.
2. **"Программирование"**.

Настройка режима приготовления горячей воды

Настройка постоянного режима . . . (продолжение)

Настройка циклограмм переключения режимов (программы выдержек времени)

Приготовление горячей воды может включаться несколько раз в день путем настройки циклограмм переключения режимов.

Циклограммы переключения режимов можно настроить **одинаковыми** для всех дней недели или **различными** для каждого дня недели в отдельности. При настройке циклограмм переключения режимов примите во внимание время срабатывания вашей установки. Выбрать время начала и конца, соответственно, **раньше** или воспользоваться функцией "Оптимизация включения нагрева буферной емкости" (см. стр. 32) и "Оптимизация выключения нагрева буферной емкости" (см. стр. 33).

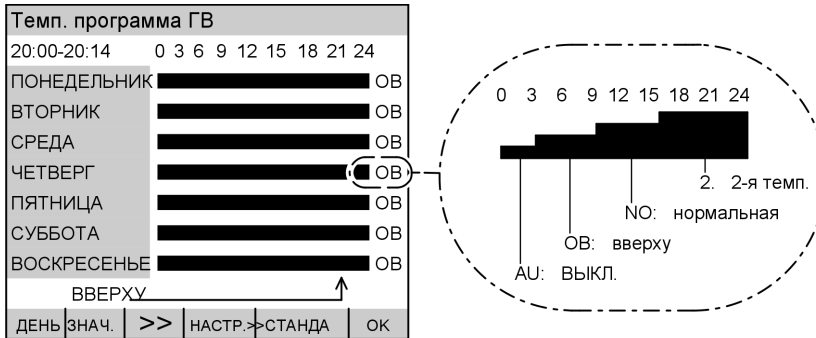

Величиной гистограмм и буквенным сокращением отображается режим работы, осуществляемый в показанное время суток (слева вверху на табло).

Настройка постоянного режима . . . (продолжение)

Указание

В режиме **"2-я темп."** **"2-я заданная температура"** выбирается в качестве **постоянной** температуры горячей воды (см. стр. 31).

"2-я заданная температура" превышает **"Темп.бойл.гор.в."** (см. стр. 25). Это связано с **"термической дезинфекцией"** (см. стр. 31).

Если в емкостном водонагревателе установлен **второй** датчик температуры емкостного водонагревателя, то условия отключения для разных режимов работы различны.

В этом случае в режимах **"Нормальный"** и **"2-я темп."** приготовление горячей воды заканчивается лишь после того, как на **нижнем** датчике температуры емкостного водонагревателя будет достигнута нужная температура горячей воды (см. стр. 25).

В режиме **"Верхняя"** приготовление горячей воды заканчивается уже после того, как на **верхнем** датчике температуры емкостного водонагревателя будет достигнута нужная температура горячей воды.



Вследствие этого в режиме **"Верхняя"** в распоряжении имеется **меньше** горячей воды.

Нажать следующие клавиши:

1. **"Настройки устройства"**.

2. **"Программирование"**.

3. **"Горячая вода"**.

4.  /  до выделения **"Темп. программа ГВ"**.

5.  появляется меню **"Темп. программа ГВ"** (см. изображение табло).

6. **"ДЕНЬ"** чтобы был выделен соответствующий день недели или нужный период времени.

7.  чтобы стрелка оказалась в месте (у времени), начиная с которого режим работы должен быть изменен.

8. **"ЗНАЧ."** до появления нужного режима работы.

9. **"НАСТР."** для периода времени, в течение которого должен действовать измененный режим работы.

10. Настройка остальных циклограмм переключения режимов выполняется аналогично описанию в пунктах 6 - 9.

11. **"ОК"** для подтверждения и выхода из меню.

Настройка режима приготовления горячей воды

Настройка постоянного режима . . . (продолжение)

Настройка циклограмм переключения режимов циркуляционного насоса (программа выдержек времени)

Здесь можно настроить время и режим (постоянный или тактовый) работы циркуляционного насоса. В режиме "15/5 такты" циркуляционный насос включается каждые 15 мин на 5 мин. В режиме "30/5 такты" циркуляционный насос включается каждые 30 мин на 5 мин.

Прогр. цирк. насоса	
20:00-20:14	0 3 6 9 12 15 18 21 24
ПОНЕДЕЛЬНИК	_____ AU
ВТОРНИК	_____ AU
СРЕДА	_____ AU
ЧЕТВЕРГ	_____ AU
ПЯТНИЦА	_____ AU
СУББОТА	_____ AU
ВОСКРЕСЕНЬЕ	_____ AU
НОРМАЛЬНАЯ	
ДЕНЬ	ЗНАЧ. >> НАСТР. > СТАНДА ОК

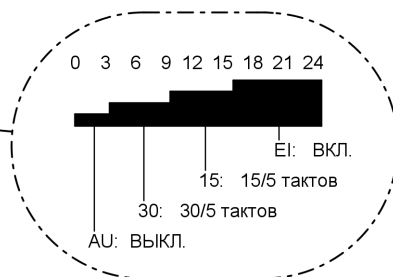

Размером гистограмм и буквенным сокращением отображается режим работы, осуществляемый в показанное время дня (слева вверху на табло).

Нажать следующие клавиши:

1. "Настройки устройства".

2. "Программирование".

3. "Горячая вода".

4. / до выделения "Прогр. цирк. насоса".

5. появляется меню "Прогр. цирк. насоса" (см. изображение табло).

6. "ДЕНЬ" чтобы был выделен соответствующий день недели или нужный период времени.

7. чтобы стрелка оказалась в месте (у времени), начиная с которого режим работы должен быть изменен.

8. "ЗНАЧ." до появления нужного режима работы.

Настройка постоянного режима . . . (продолжение)

- 9. "НАСТР." для периода времени, в течение которого должен действовать измененный режим работы.
- 10. Настройка остальных циклограмм переключения режимов выполняется аналогично описанию в пунктах 6 - 9.
- 11. "ОК" для подтверждения и выхода из меню.

Активация разового приготовления горячей воды

Следующая функция позволяет выполнить разовое приготовление горячей воды без постоянного изменения установок контроллера.

Указание

Если емкостный водонагреватель имеет только один датчик температуры, то ее нагрев при активации этой функции производится до 2-й заданной температуры (см. стр. 31).

При наличии двух датчиков температуры емкостный водонагреватель подогревается до установленной температуры горячей воды (см. стр. 25).

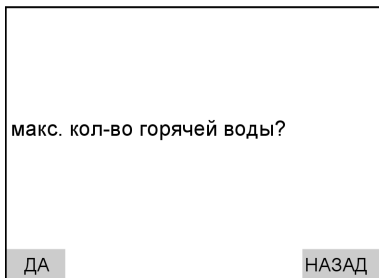

- 2. "ДА" для подтверждения; происходит разовый нагрев **или**
- 3. " НАЗАД" если разовый нагрев не требуется.

Указание

При подаче запроса разового приготовления горячей воды в зоне (L) табло появляется символ "⌘" (см. стр. 9).

Нажать следующие клавиши:

- 1. "Горячая вода".

Настройка режима приготовления горячей воды

Активация разового приготовления горячей . . . (продолжение)

Прерывание разового приготовления горячей воды

Нажать следующие клавиши:

1. "Горячая вода".

2. " НЕТ" для прерывания
разового приготовления
горячей воды
или

3. " НАЗАД" если разовое при-
готовление горячей
воды не должно
прерываться.

Термическая дезинфекция

В качестве дополнительной меры для уничтожения микробов может быть задана "Термическая дезинфекция". При этом каждый понедельник все содержимое емкости однократно нагревается до 2-й заданной температуры (см. стр. 31). Изготовителем 2-я заданная температура настроена на 60 °С.



Эта температура при определенных обстоятельствах (в зависимости от конфигурации установки) может быть достигнута только с одним проточным водонагревателем для теплоносителя в подающей магистрали греющего контура или с одной электронагревательной вставкой в емкостном водонагревателе.

Горячая вода		[1/0]
Темп.бойл.гор.в.	:	50.0
Темп. прог. ГВ	:	->Т
Прогр. цирк.насоса	:	->Т
Оптимизация включения	:	Да
Оптимизация выключения	:	Нет
Термодезинфекция ГВ	:	Да
2. Зад.темп. ГВ	:	60.0
↓	↑	НЕТ
		СТАНДА
		ОК

Нажать следующие клавиши:

1. "Настройки устройства".
2. "Программирование".

3. "Горячая вода".

4.  /  до выделения параметра **"Термодезинфекция ГВ"** (см. изображение табло).

5. "ДА/НЕТ" для активации/деактивации функции.

6. "ОК" для подтверждения и выхода из меню.

2. Заданная температура горячей воды

Вторая заданная температура может быть использована в течение длительного периода (см. циклограммы переключения режимов для горячей воды на стр. 26) или для еженедельного прогрева горячей воды в рамках "термической дезинфекции" (см. стр. 31).

Другие уставки

2. Заданная температура горячей воды (продолжение)

Указание

2-я заданная температура горячей воды не может быть установлена выше максимальной температуры буферной емкости горячей воды. Максимальная температура буферной емкости горячей воды может быть изменена только обслуживающей вас фирмой по отопительной технике. Температуры выше 60 °С могут быть достигнуты только с одним точным водонагревателем для теплоносителя в подающей магистрали греющего контура или с одной электронагревательной вставкой в емкостном водонагревателе.



Горячая вода		[°C]
Темп. бойл.гор.в.	:	50.0
Темп. прог. ГВ	:	→Т
Прогр. цирк. насоса	:	→Т
Оптимизация включения	:	Да
Оптимизация выключения	:	Да
Термодезинфекция ГВ	:	Да
2. Зад.темп. ГВ	:	60.0
↑	-1.0	СТАНДА ОК



Нажать следующие клавиши:

1. "Настройки устройства".

2. "Программирование".

3. "Горячая вода".

4.  /  до выделения "2 зад.темп. ГВ" (см. изображение табло).

5.  /  для установки нужного значения.

6. "ОК" для подтверждения и выхода из меню.

Оптимизация включения нагрева буферной емкости

Эта функция имеется в распоряжении только при условии, что для емкостного водонагревателя установлены циклограммы переключения режимов (см. стр. 26).

За счет оптимизации включения обеспечивается желаемая температура горячей воды уже к началу нормального режима работы.



Оптимизация включения нагрева буферной . . . (продолжение)

Горячая вода	[1/0]			
Темп.бойл.гор.в.	: 50.0			
Темп. прог. ГВ	: →Т			
Прогр. цирк. насоса	: →Т			
Оптимизация включения :	Нет			
Оптимизация выключения	Да			
Термодезинфекция ГВ :	Да			
2. Зад.темп. ГВ	: 60.0			
↓	↑	ДА	СТАНДА	ОК

Нажать следующие клавиши:

1. "Настройки устройства".
2. "Программирование".

3. "Горячая вода".

4.  /  до выделения параметра "Оптимизация включения" (см. изображение табло).

5. "ДА/НЕТ" для активации/деактивации функции.

6. "ОК" для подтверждения и выхода из меню.

Оптимизация отключения нагрева буферной емкости

Эта функция имеется в распоряжении только при условии, что для емкостного водонагревателя установлены циклограммы переключения режимов (см. стр. 26).



Путем оптимизации отключения всегда обеспечивается полный нагрев емкостного водонагревателя в конце нормального режима работы.

Горячая вода	[1/0]			
Темп.бойл.гор.в.	: 50.0			
Темп. прог. ГВ	: →Т			
Прогр. цирк. насоса	: →Т			
Оптимизация включения :	Нет			
Оптимизация выключения	Нет			
Термодезинфекция ГВ :	Да			
2. Зад.темп. ГВ	: 60.0			
↓	↑	ДА	СТАНДА	ОК

Нажать следующие клавиши:

1. "Настройки устройства".
2. "Программирование".

3. "Горячая вода".

4.  /  до выделения параметра "Оптимизация отключения" (см. изображение табло).

5. "ДА/НЕТ" для активации/деактивации функции.

6. "ОК" для подтверждения и выхода из меню.

Другие уставки

Настройка циклограмм переключения режимов для буферной емкости теплоносителя

Можно настроить циклограммы переключения режимов для всех дней недели **одинаково** или для каждого дня недели **в отдельности**. При настройке циклограмм переключения режимов примите во внимание время срабатывания вашей установки. Выбрать время начала и конца, соответственно, **раньше** или воспользоваться функцией "Оптимизация включения отопительных контуров" (см. стр. 35).

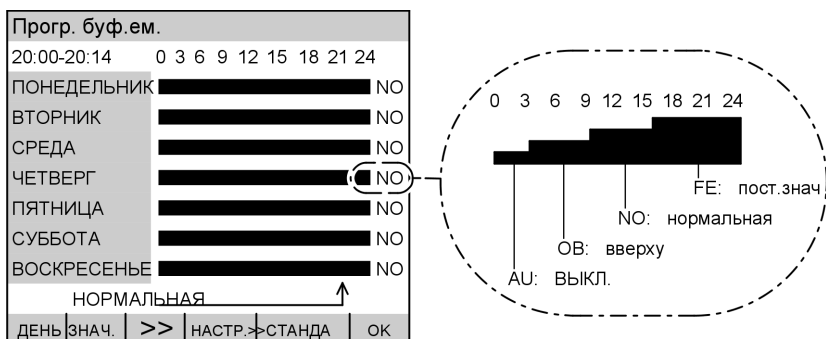

Размером гистограмм и буквенным сокращением отображается режим работы, осуществляемый в показанное время дня (слева вверху на табло).

Указание

В режиме **"Нормальная"** буферная емкость теплоносителя нагревается до настроенной для отопительного контура температуры нагрева.



В режиме **"Верхняя"** в сравнении с режимом **"Нормальная"** в распоряжении имеется меньший объем теплоносителя. В режиме **"Нормальная"** контроллер принимает во внимание только значения нижнего датчика температуры буферной емкости (при наличии). В режиме **"Верхняя"** контроллер принимает во внимание только значения верхнего датчика температуры буферной емкости. Если неизвестно, имеется ли один или два датчика температуры в буферной емкости теплоносителя, мы рекомендуем выбрать режим **"Нормальная"**.

При настройке **"Постоянное значение"** буферная емкость теплоносителя нагревается до заданной постоянной температуры. Этот режим можно использовать, например, чтобы нагревать буферную емкость теплоносителя по более выгодному тарифу на электроэнергию в ночное время.

Температура подачи для отопительного контура и постоянное значение температуры устанавливаются фирмой по отопительной технике.

Настройка циклограмм переключения . . . (продолжение)

Нажать следующие клавиши:

1. "Настройки устройства".
2. "Программирование".
3. "Буферная емкость".
4.  появляется меню "Прогр. буф.ем." (см. изображение табло).
5. "ДЕНЬ" чтобы был выделен соответствующий день недели или нужный период времени.
6.  чтобы стрелка оказалась в месте (у времени), начиная с которого режим работы должен быть изменен.
7. "ЗНАЧ." до появления нужного режима работы.
8. "НАСТР." для периода времени, в течение которого должен действовать измененный режим работы.
9. Настройка остальных циклограмм переключения режимов выполняется аналогично описанию в пунктах 5 - 8.
10. "ОК" для подтверждения и выхода из меню.

Оптимизация включения отопительных контуров

Эта функция обеспечивает, чтобы к началу запрограммированной циклограммы переключения нормального режима (см. стр. 20) уже была достигнута нужная для нормального режима заданная температура помещения.

Указание

Эта функция имеется в распоряжении только при условии, что для соответствующего отопительного контура подключен датчик температуры помещения.

Другие уставки

Оптимизация включения отопительных . . . (продолжение)

Отопительный контур 2	[1/0]
Номинальная температура	20.0
Пониж. температура	: 14.0
Темп. прогр. ОК	: →Т
Оптимизация включения :	Да
<div style="border: 1px solid black; padding: 2px; display: flex; justify-content: space-between;">↓↑НЕТСТАНДАОК</div>	

Нажать следующие клавиши:

1. "Настройки устройства".
2. "Программирование".
3. "Отопительный контур".

4. "Отопительный контур 1" или "Отопительный контур 2" (при наличии).

5. / до выделения параметра "Оптимизация включения" (см. изображение табло).

6. "ДА/НЕТ" для активации/деактивации функции.

7. "ОК" для подтверждения и выхода из меню.

Изменение отопительной характеристики для отопительных контуров

В режиме **погодозависимой теплогенерации** (регулировка температуры теплоносителя в зависимости от наружной температуры) можно изменить отопительную характеристику. Для этого нужно изменить наклон и/или уровень отопительной характеристики.

Проследите за измененной отопительной характеристикой в течение **нескольких дней** (по возможности дождитесь заметного изменения погоды) до того, как повторно изменять настройку.

Кратковременные изменения температуры помещений выполняются ручкой  (см. стр. 18).

Для настройки использовать таблицу на стр. 38.

Указание

В **режиме управления по температуре помещения** (регулировка температуры теплоносителя одним или несколькими датчиками температуры помещения) пункты меню "**Уровень отопительной характеристики**" и "**Наклон отопительной характеристики**" не действуют.

Изменение отопительной характеристики . . . (продолжение)

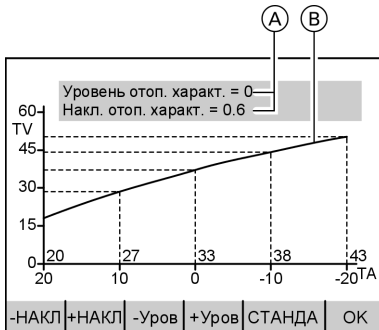

Нажать следующие клавиши:

1. "Настройки устройства".
2. "Программирование".
3. "Отопительный контур".
4. "Отопительный контур 1" или "Отопительный контур 2" (при наличии).
5. /

до выделения параметра "Уровень отопительной характеристики" или "Наклон отопительной характеристики" (см. изображение табло).

6. появляются возможности настройки для наклона и уровня отопительной характеристики.
7. "-НАКЛ/+НАКЛ" для изменения наклона **или**
8. "-УРОВ/+УРОВ" для изменения уровня отопительной характеристики.

Указание

Изменяются как числовые значения (A) в верхнем темном поле, так и график отопительной характеристики (B) вместе с обозначением осей.

9. "ОК" для подтверждения и выхода из меню.

Изменение отопительной характеристики . . . (продолжение)





Проблема	Меры по устранению	Пример (цифровые значения в окне A графика на стр. 37)
В жилом помещении в холодное время года слишком холодно	Настроить наклон отопительной характеристики на следующее более высокое значение (например, 0,7)	УРОВЕНЬ ОТОП. ХАРАКТ. = 0 НАКЛОН ОТОП. ХАРАКТ. = 0.7
В жилом помещении в холодное время года слишком жарко	Настроить наклон отопительной характеристики на следующее более низкое значение (например, 0,5)	УРОВЕНЬ ОТОП. ХАРАКТ. = 0 НАКЛОН ОТОП. ХАРАКТ. = 0.5
В жилом помещении в переходный сезон и в холодное время года слишком холодно	Настроить уровень отопительной характеристики на более высокое значение (например, 1)	УРОВЕНЬ ОТОП. ХАРАКТ. = 1 НАКЛОН ОТОП. ХАРАКТ. = 0.6
В жилом помещении в переходный сезон и в холодное время года слишком жарко	Настроить уровень отопительной характеристики на более низкое значение (например, -1)	УРОВЕНЬ ОТОП. ХАРАКТ. = -1 НАКЛОН ОТОП. ХАРАКТ. = 0.6
В жилом помещении в переходный сезон слишком холодно , а в холодное время года достаточно тепло	Настроить наклон отопительной характеристики на следующее более низкое значение (например, 0,5), а уровень - на более высокое значение (например, 1)	УРОВЕНЬ ОТОП. ХАРАКТ. = 1 НАКЛОН ОТОП. ХАРАКТ. = 0.5
В жилом помещении в переходный сезон слишком жарко , а в холодное время года достаточно тепло	Настроить наклон отопительной характеристики на следующее более высокое значение (например, 0,7), а уровень - на более низкое значение (например, -1)	УРОВЕНЬ ОТОП. ХАРАКТ. = -1 НАКЛОН ОТОП. ХАРАКТ. = 0.7

Перенастройка даты и времени суток (при необходимости)

Время суток и дата установлены изготовителем и могут быть изменены вручную.

Дата и время суток					
вторник		17.05.05	00:00		
<	>	-	+	НАЗАД	ОК

Нажать следующие клавиши:



1. "Настройки устройства".
2. "Дата и время суток".
3. "Дата и время суток".
4.  /  до выделения настраиваемого значения (см. изображение табло).
5.  /  до установки нужного значения.
6. "ОК" для подтверждения или
7. " НАЗАД" если настройки не должны быть сохранены.

Перенастройка автоматического переключения между летним и зимним временем

Здесь изготовителем предварительно запрограммировано автоматическое переключение на летнее/зимнее время. Переключение выполняется ночью с субботы на воскресенье в последние выходные дни марта и октября.

Автом. лет./зим. время.					
Начало летнего времени:					
		воскресенье	27.03.05	02:00	
Конец летнего времени:					
		воскресенье	30.10.05	03:00	
<	>	-	+	НАЗАД	ОК



Нажать следующие клавиши:

1. "Настройки устройства".
2. "Дата и время суток".
3. "Автом. лет./зим. время".
4.  /  до выделения настраиваемого значения (см. изображение табло).



Другие уставки

Перенастройка автоматического . . . (продолжение)

5.  /  до установки нужного значения.
7. " НАЗАД" если настройки **не** должны быть сохранены.
6. "ОК" для подтверждения или

Восстановление первичных настроек

Кроме возможности сброса в каждом меню всех настроек **по отдельности** клавишей "СТАНДА" на первичные настройки (настройки по умолчанию), имеется также опция "Сброс". С ее помощью **все** настройки **одного** из выбранных функциональных узлов сбрасываются на заводские первоначальные значения.

В зависимости от конфигурации установки на табло не обязательно появляются все 8 функциональных узлов (определение установки, тепловой насос, электронагревательная вставка, внутренняя гидравлика, горячая вода, отопительные контуры, буферная емкость и внешний теплогенератор).

Указание

*Посредством сброса на пользовательском уровне на значения заводской первоначальной настройки сбрасываются только настройки пользовательского уровня. Для сброса **всех** параметров обратитесь обслуживающей вас фирме по отопительной технике.*

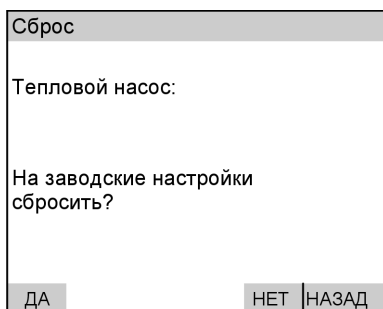

2. "ДА" для подтверждения, появляется запрос для следующего функционального узла (например, "Горячая вода") или

3. " НЕТ" если сброс для данного функционального узла выполняться **не** должен или

Нажать следующие клавиши:

1. "СБРОС" (см. изображение табло).

Восстановление первичных настроек (продолжение)



4. " НАЗАД" если сброс не должен выполняться для **всех** функциональных узлов.

Опрос температур

Здесь можно опросить температуры и изменения температур на внутренних и внешних подключенных датчиках температуры.

Темп. датчиков	[°C]
Наруж.	: 10.1
Первичный ВКЛ.	: 8.3
Первичный ВЫКЛ.	: 3.4
Испаритель	: 9.6
Горячий газ	: 53.4
Вторич. подача	: 40.2
Вторич. возврат	: 30.7
Бойлер ГВ вверху	: 51.6
↓	K/MIN НАЗАД

Нажать следующие клавиши:

1. **"Информация"**
2. **"Температуры датчиков"** (см. изображение табло).
3.  /  для выбора опрашиваемой температуры.
4.  для переключения между **"К/мин"** (рост/снижение температуры в Кельвин/мин) **или**

5.  **"°C"**.

6. **" НАЗАД "** для выхода из меню.

Указание

Для следующих датчиков в случае дефекта вместо температуры появляется сообщение состояния или сообщение об ошибке:

- **"Наруж."**
- **"Первичный ВКЛ."**
- **"Первичный ВЫКЛ."**
- **"Испаритель"**
- **"Горячий газ"**

Возможные сообщения:

- "BBBBB"** Размыкание соответствующего датчика
- "CCCCC"** Соответствующий датчик определяет в данный момент значения, которые могут быть ошибочными. За этим следует режим тестирования в течение 24 часов и затем однозначное определение неполадки.
- "SSSSS"** Короткое замыкание соответствующего датчика

Опрос программ выдержек времени

Здесь можно **опросить** циклограммы переключения режимов для отопительных контуров, буферной емкости горячей воды, циркуляционного насоса и буферной емкости теплоносителя, но нельзя внести в них изменения. Чтобы **изменить** циклограммы переключения режимов, необходимо выполнить действия в соответствии с описанием на стр. 20, 26, 28 или 00.

Темп. программа ОК1	
06:00-06:14	0 3 6 9 12 15 18 21 24
ПОНЕДЕЛЬНИК	NO
ВТОРНИК	NO
СРЕДА	NO
ЧЕТВЕРГ	NO
ПЯТНИЦА	NO
СУББОТА	NO
ВОСКРЕСЕНЬЕ	NO

↑

>> НАЗАД

Нажать следующие клавиши:

1. "Информация"
2. "Циклограммы режимов"

3. "Темп. программа ОК1" или "Темп. программа ОК2" (при наличии)
или
"Темп. программа ГВ" или "Прогр. цирк. насоса" (при наличии)
или
"Прогр. буф.ем." (при наличии).

4. >> для вызова графиков. Время появляется сверху слева на табло, а настроенный режим работы - справа рядом с графиком (пояснение сокращений см. на стр. 20, 26, 28 и 00).

5. " НАЗАД" для выхода из меню.

Опрос статистики

В этом меню можно опросить количество часов наработки, среднее время работы и количество включений следующих компонентов:

- Вентилятор
- Компрессор
- Масляный нагреватель
- Магнитоупр. вентиль
- Электронагреватель 1 (3 кВт)
- Электронагреватель 2 (6 кВт)
- Вторичный насос
- Отоп. и нагрев воды (3-ходовой клапан)
- Загрузочный насос ГВ
- Электронагреватель горячей воды
- Циркуляционный насос
- Внешний теплогенератор



Опрос статистики (продолжение)

- Смеситель внеш. теплогенератора ОТКР.
- Смеситель внеш. теплогенератора ЗАКР.
- Отоп. контур 1 насоса
- Смеситель отопительного контура 2 ОТКР.

- Смеситель отопительного контура 2 ЗАКР.
- Отоп. контур 2 насоса
- Сигнал неисправности

Кроме того, предоставляется информация **журнала неисправностей** (см. стр. 48).

Количество часов наработки, среднее время работы и количество включений

Нажать следующие клавиши:

1. "Информация"
2. "Статистика".
3. "Часы наработки" или "Среднее время работы" или "Количество включений".

4.  для отображения на табло информации о других компонентах, например, "Магнитоупр. вентиль" или "Сигнал неисправности".

5. " НАЗАД" для выхода из меню.

Отображение рабочего состояния на схеме установки

Здесь можно для настроенной схемы установки считать на функциональной схеме прибора актуальные измеренные значения и настройки отдельных компонентов (см. изображенную схему установки 6).

Нажать следующие клавиши:

1. "Информация"
2. "Обзор установки".



Отображение рабочего состояния на схеме . . . (продолжение)

3. "ЗДН./ФАКТ." для переключения между заданными и фактическими значениями.
4. " НАЗАД" для выхода из меню.

Указание

Если на клавише надпись "ЗДН.", то в данный момент отображаются фактические значения.

Схема установки 6 с внешним теплогенератором и буферной емкостью греющего контура

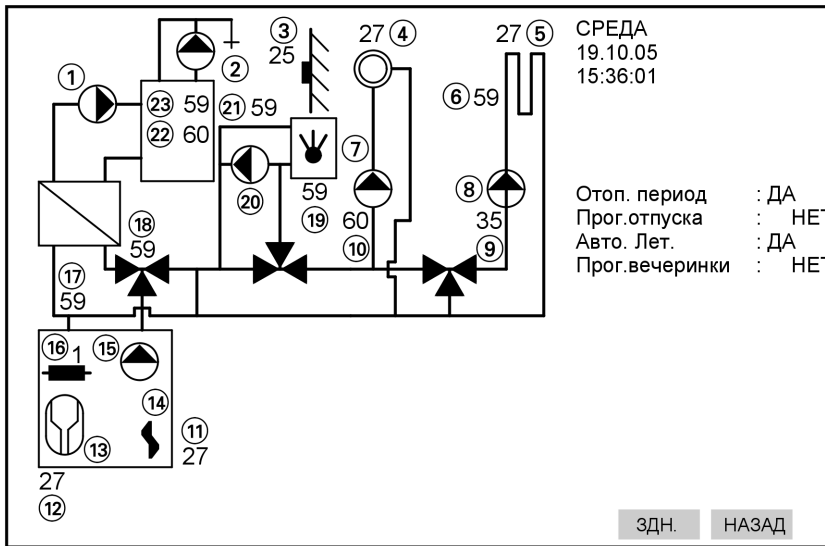

- ① Индикатор рабочего состояния циркуляционного насоса водонагревателя
- ② Индикатор рабочего состояния рециркуляционного насоса
- ③ Температура "снаружи"
- ④ Индикация датчика температуры помещения отопительного контура 1
- ⑤ Индикация датчика температуры помещения отопительного контура 2



Отображение рабочего состояния на схеме . . . (продолжение)

- ⑥ Температура подачи отопительного контура 2
- ⑦ Индикатор рабочего состояния отопительного контура 1 насоса
- ⑧ Индикатор рабочего состояния отопительного контура 2 насоса
- ⑨ Заданная температура подачи отопительного контура 2
- ⑩ Заданная температура подачи отопительного контура 1
- ⑪ Температура **"Первичный ВЫКЛ."**
- ⑫ Температура **"Первичный ВКЛ."**
- ⑬ Индикатор рабочего состояния компрессора
- ⑭ Индикатор рабочего состояния вентилятора
- ⑮ Индикатор рабочего состояния насоса вторичного контура
- ⑯ Индикатор рабочего состояния электронагревателя (принадлежность) с указанием ступени мощности (1, 2, 1 2)
- ⑰ Температура **"Обратная магистраль вторичного контура"**
- ⑱ Температура **"Подводящая магистраль вторичного контура"**
- ⑲ Температура **"Внешний теплогенератор"**
- ⑳ Индикатор рабочего состояния циркуляционного насоса комплекта подмешивающего устройства внешнего теплогенератора (предоставляется заказчиком)
- ㉑ Температура **"Обратная магистраль внешнего теплогенератора"**
- ㉒ Заданная температура **"Буферная емкость горячей воды вверху"**
- ㉓ Фактическая температура **"Буферная емкость горячей воды вверху"**

Сигналы неисправн.

Неисправности регистрируются, отображаются и сохраняются прибором. В случае неисправности установки в зоне **L** табло (см. стр. 9) мигает символ неисправности **"I"**. После нажатия клавиши "Основная индикация" на дисплее появляются максимум 8 неисправностей в порядке приоритетности.

Сигналы неисправн. (продолжение)

Указание

Появление сигнала неисправности не всегда обусловлено дефектом теплового насоса.

Сигналы неисправностей могут быть также вызваны ошибками оператора или неисправностями других компонентов установки.

Запишите вид неисправности (например: **"С1: электрическая сеть/ компрессор"**) и проинформируйте обслуживающую вас фирму по отопительной технике.

Это позволит специалисту по системам отопления лучше подготовиться и, возможно, сэкономит дополнительные дорожные расходы.

Квитирование сигналов неисправностей

При наличии сигналов неисправностей они появляются на дисплее после нажатия клавиши "Основная индикация".

После устранения неисправностей их можно квитировать. После квитирования контроллер проверяет, устранена ли неисправность. Если нет, то индикация неисправности спустя несколько секунд появляется снова.

Указание

Только при опционально установленном электронагревателе (принадлежность):

После квитирования неисправности **"А9: тепловой насос"** отопление осуществляется в соответствии с настроенным режимом работы (например, нормальный режим) электронагревателем (с соответственно **более высоким расходом электроэнергии**).

Поэтому этой функцией следует пользоваться только **временнo** до прибытия специалиста по системам отопления.

Сигналы неисправностей				
38	:	Первичный ВКЛ.		
68	:	Буферная емкость		
↓	↑	ВСЕ	ОК	ВРЕМЯ НАЗАД

1. Нажать клавишу "Основная индикация".
Появляется перечень актуальных сигналов неисправностей (максимум 8) (см. изображение табло).
2. Если вы **не** хотите квитировать все сообщения о неисправностях, выберите клавишами / соответствующее сообщение.



Сигналы неисправн. (продолжение)

3. Нажать клавишу **"ОК"** для квитирования **выделенного** сигнала неисправности **или**
4. Нажать клавишу **"ВСЕ"** для квитирования **всех** сигналов неисправности
5. Нажать клавишу **"ВРЕМЯ"** для показа момента времени появления неисправности. Нажатием клавиши **"ОШИБКА"** осуществляется возврат к индикации неисправности.
6. Нажать клавишу **"НАЗАД"** для выхода из меню.

Указание

Сигналы неисправности не удаляются и могут быть повторно опрошены.

или

Опрос сигналов неисправности

Имеются две возможности опроса сигналов неисправности.

Опрос актуальных сигналов неисправности

1. Нажать клавишу "Основная индикация".
На дисплее появляются имеющиеся сигналы неисправности.
2. Квитировать сигналы неисправности (см. стр. 47) или вернуться клавишей **"НАЗАД"** в главное меню.

Опрос сохраненных сигналов неисправности

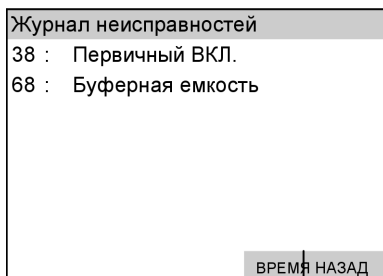

Нажать следующие клавиши:

1. **"Информация"**
2. **"Статистика"**.
3. **"Журнал неисправностей"** (см. изображение табло).
4. **"ВРЕМЯ"** для показа момента времени появления неисправности.

Сигналы неисправн. (продолжение)

5. "ОШИБКА" для перехода в индикацию неисправности.

6. " НАЗАД" для выхода из меню.

Указание

Сигналы неисправности в журнале неисправностей квитируются нельзя.

Неисправности перечисляются во временной последовательности, причем последняя неисправность находится вверху.

Пропуск сигналов неисправностей

Несмотря на индикацию актуальных сигналов неисправностей можно выполнить настройки и опросы на контроллере.

Сигналы неисправностей				
38	:	Первичный ВКЛ.		
68	:	Буферная емкость		
↓	↑	ВСЕ	ОК	ВРЕМЯ НАЗАД

2. Нажать клавишу **"НАЗАД"** для входа в пользовательское меню. Теперь можно выполнить настройки и изменения.

Указание

Сигналы неисправности не удаляются и могут быть повторно опрошены.

1. Нажать клавишу "Основная индикация".
Появляется перечень актуальных сигналов неисправностей (см. изображение табло).

Что делать?

Сигналы неисправн. (продолжение)

Ниже перечислены только те неисправности, которые вы можете **самостоятельно** устранить.

Все другие неисправности могут быть устранены только обслуживающей вас **фирмой по отопительной технике**.

Табло остается темным

Причина неисправности	Способ устранения неисправности
Сбой электропитания/неисправность в электрической сети	Прибор запускается автоматически, как только сбой электропитания или неисправность будут устранены
Сработал предохранитель	Уведомить фирму по отопительной технике
Прибор был выключен выключателем установки	Включить прибор (см. стр. 12)

На табло появилось "Тепловой насос выключен вследствие блокировки энергоснабжающей организацией"

Причина неисправности	Способ устранения неисправности
Это неисправностью не является. Этот текст появляется на табло в период блокировки энергоснабжающей организацией (см. также стр. 6).	После возобновления снабжения током энергоснабжающей организацией контроллер продолжает работать автоматически в соответствии с выбранным режимом.

На табло мигает символ неисправности "I"

Причина неисправности	Способ устранения неисправности
Неисправность отопительной установки	Считать вид неисправности (см. стр. 48) и уведомить фирму по отопительной технике

Обзор структуры меню

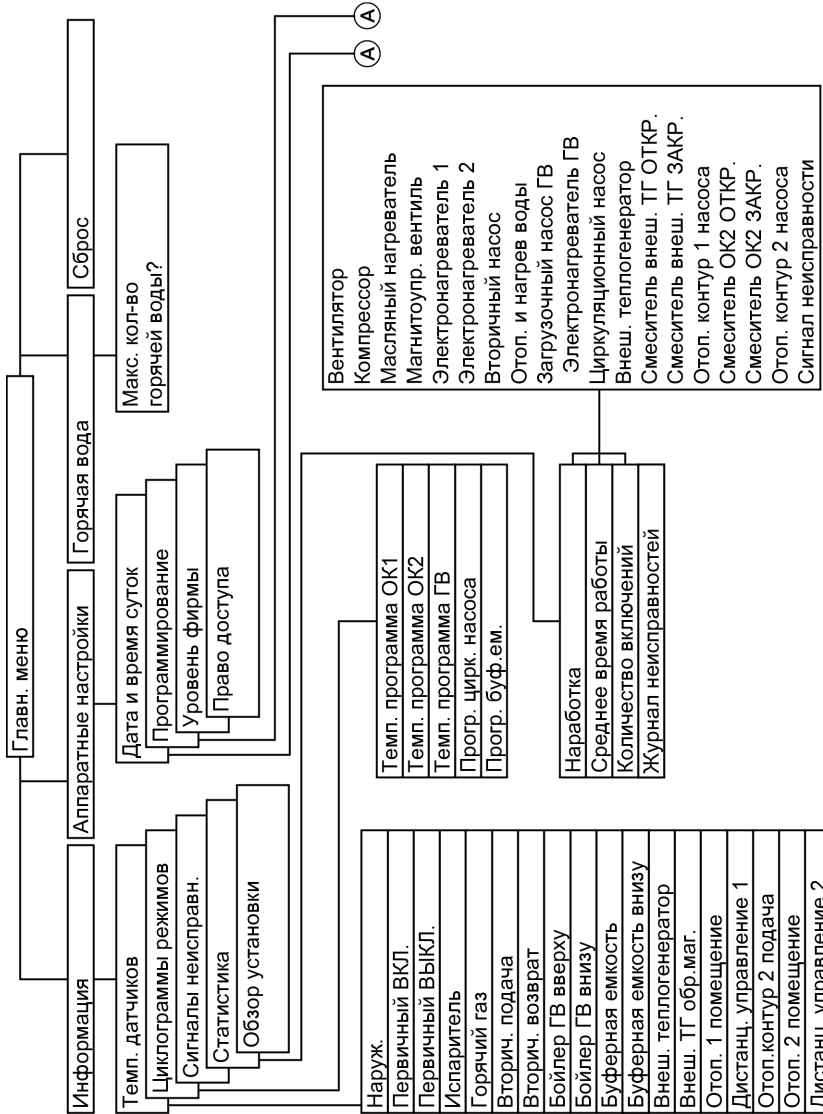

Ⓐ См. следующий рисунок

Обзор структуры меню (продолжение)

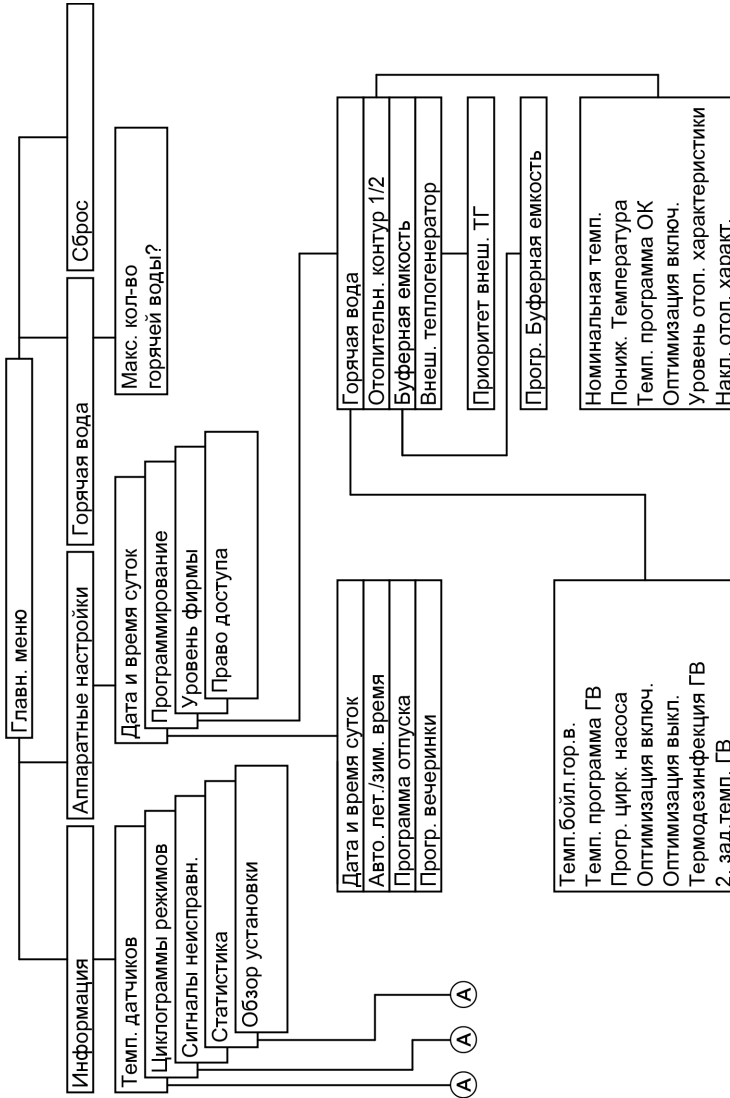

5598 533 GUS

Ⓐ См. предыдущий рисунок

Чистка

Оборудование можно чистить стандартным бытовым чистящим средством (но не абразивным).

Регулярно проверять воздухозаборные и выпускные отверстия (решетку для защиты от атмосферных воздействий у типа AWI, решетку всасывающего и выпускного колпака у типа AWO) на наличие скопления листвы и других загрязнений, при необходимости очистить.

Во время очистки вентилятор не должен работать, так как иначе возможно засасывание грязи в прибор.

Осмотр и обслуживание

Осмотр и техническое обслуживание отопительной установки предписаны в соответствии с немецким Положением об экономии энергии.

Для обеспечения бесперебойного, энергосберегающего и экологически чистого режима отопления необходимо регулярно проводить техническое обслуживание. Для этого лучше всего заключить с обслуживающей вас фирмой по отопительной технике договор на осмотр и обслуживание.

Буферная емкость горячей воды

Стандарты DIN 1988-8 и EN 806 предписывают провести первое техническое обслуживание или чистку не позднее чем через два года после ввода в эксплуатацию и затем проводить их при необходимости.

Очистку внутренних поверхностей емкостного водонагревателя, в том числе подключений контура водоразбора ГВС, разрешается производить только авторизованной специализированной фирме по отопительной технике.

Если в подающем трубопроводе холодной воды емкостного водонагревателя имеется устройство для обработки воды (например, шлюз или устройство для добавления присадок), то его наполнитель следует своевременно заменять. Просим соблюдать при этом указания изготовителя.

Если в приточном трубопроводе холодной воды емкостного водонагревателя установлен грязеуловитель или фильтр, то необходимы его регулярная обратная промывка и обслуживание.

Осмотр и обслуживание (продолжение)

Предохранительный клапан (емкостного водонагревателя)

Пользователь или фирма по отопительной технике должны один раз в полгода приоткрыванием рабочего органа проверять работоспособность предохранительного клапана. Имеется опасность загрязнения седла вентиля (см. руководство, предоставленное изготовителем вентиля).

Фильтр для воды в контуре водоразбора ГВС (если имеется)

В целях соблюдения санитарно-гигиенических норм

- в фильтрах, не промываемых обратным потоком, через каждые 6 месяцев следует заменять патрон фильтра (через каждые 2 месяца должен проводиться контрольный осмотр),
- промываемые фильтры подвергать промывке обратным потоком каждые 2 месяца.

Советы по экономии энергии

Наряду с использованием преимуществ современной отопительной установки вы сможете дополнительно сэкономить энергию посредством правильного выбора режима отопления.

В частности, полезными являются следующие меры:

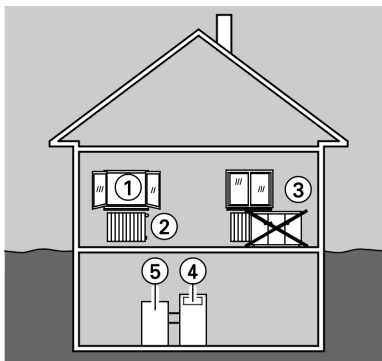

- правильно организовать проветривание:
на короткое время полностью открыть окно (1), закрыв при этом терморегулирующие вентили (2).
- не допускать перегрева:
стараться поддерживать температуру помещения на уровне 20 °С, уменьшение температуры помещения на 1 градус способствует экономии затрат на отопление до 6%.
- при наступлении темноты опускать на окна жалюзи (если имеются).
- правильно отрегулировать терморегулирующие вентили (2).
- Не загромождать радиаторы (3) и терморегулирующие вентили (2).
- использовать возможности регулирования, которыми располагает контроллер (4), например, попеременно устанавливать "нормальную температуру" и "пониженную температуру".
- отрегулировать температуру буферной емкости горячей воды (5) на контроллере (4).
- включать циркуляционный насос контура водоразбора ГВС (через циклограммы переключения режимов на контроллере) только во время отбора горячей воды.
- Контролировать расход горячей воды:
приняв душ, вы, как правило, потратите меньше энергии, чем приняв полную ванну.

Предметный указатель

А		Е	
Аварийная программа	40	Емкостный водонагреватель 23, 26, 29, 32, 33, 43, 54, 55, 56	
Аварийный режим	17	Емкость в контуре водоразбора ГВС	23, 32, 33
Б		Ж	
Блок управления	8	Журнал неисправностей	48
Буферная емкость	7, 14, 34	З	
Буферная емкость горячей воды 26, 29, 32, 43, 54, 56		Загрязнение	54
Буферная емкость греющего контура	7, 14	Запасные части	3
Буферная емкость питьевой воды 26, 29, 32, 43, 54, 56		Зимнее время	6, 39
Буферная емкость теплоносителя 34		И	
В		Изменение времени суток	39
Ввод в эксплуатацию	12	Изменение даты	39
Включение	12	Изменение программ выдержек времени	
Воздуховыпускное отверстие	54	■ для буферной емкости теплоносителя	34
Воздухозаборное отверстие	54	■ для отопления помещений	20
Всасывающий колпак	54	■ для приготовления горячей воды 26	
Выбор режима работы		■ для циркуляции	28
■ Контроль защиты от замерзания 14, 15, 16		Изменение циклограмм переключения режимов	
■ Отопление помещений .. 14, 15, 18		■ для буферной емкости теплоносителя	34
■ Приготовление горячей воды .. 14, 15, 16, 25		■ для отопления помещений	20
■ Режим ожидания	16	■ для приготовления горячей воды 26	
■ Ручной режим	17	■ для циркуляции	28
Выключатель установки	12, 13	К	
Выключение	12	Количество горячей воды	27
Выпускной колпак	54	Л	
Д		Летнее время	6, 39
Давление установки	12		
Дежурный режим	21		
Диагностика	46		
Дисплей	8, 9		
Дополнительные компоненты	3		

Предметный указатель (продолжение)

М

Манометр.....	12
Монтаж дополнительных компонентов.....	3

Н

Наружный монтаж.....	2
Настройка программы отпуска.....	22
Настройка температуры	
■ Нормальная температура помещений.....	18
■ Пониженная температура помещений.....	18
■ Температура горячей воды.....	25
Нормальная температура помещения.....	6

О

Обзор	
■ структуры меню.....	52
Обслуживание.....	3, 54
Опасность.....	2
Опрос времени работы.....	44
Опрос датчиков температуры.....	42
Опрос количества включений.....	44
Опрос программ выдержек времени	
43	
Опрос температур.....	42
Опрос температур датчиков.....	42
Опрос циклограмм переключения режимов.....	43
Опрос часов наработки.....	44
Органы управления.....	8
Осмотр.....	54
Отопительный период.....	13, 14
Очистка.....	55

П

Первичная настройка.....	6
Первичная настройка, сброс на.....	40
Первичный ввод в эксплуатацию.....	12
Переключатель режимов работы.....	9, 14, 15, 16, 17, 21
Перерывы в снабжении электроэнергией.....	7
Перерывы в снабжении электроэнергией	
энергоснабжающей организацией.....	7
Пожар.....	2
Предварительная настройка установки.....	6
Предохранительный клапан.....	55
Прибор	
■ Включение.....	12
■ Выключение.....	12
Программа вечеринки.....	11, 23
Проточный водонагреватель для теплоносителя.....	6, 7, 25, 31, 32

Р

Рабочее состояние.....	44
Разовое приготовление горячей воды.....	29
Режим ожидания.....	11, 16
Резервный режим.....	12, 21
Ручной режим.....	17

Предметный указатель (продолжение)

С		У	
Сброс	40	Указания по технике безопасности	2
Сетевой выключатель	12	Условия в помещении, в котором монтируется установка	2
Сигналы неисправностей		Установка	
■ Квитирование	47	■ Включение	12
■ пропустить	49	■ Выключение	12
Сигналы неисправности		Устранение неисправностей	50
■ Опрос	48	Уход за оборудованием	54
Сообщения о неисправностях	46, 48		
Сообщения о неисправностях		Ф	
■ Квитирование	47	Фильтр для воды в контуре водоразбора ГВС	55
■ Опрос	48		
■ пропустить	49	Ц	
Статистика	43, 48	Циклограммы переключения режимов	10, 14, 16, 18, 56
Структура меню	52		
Схема установки	44	Ч	
		Чистка	54
Т		Э	
Табло	8, 9	Экономия энергии	21
Температура воды в контуре водоразбора ГВС	25	Экономия энергии отопления	21
Температура помещений		Электронагреватель. 6, 7, 25, 31, 32	
■ нормальная	18	Электронагревательная вставка . 6,	25, 31, 32
■ пониженная	18	Энергоснабжающая организация 7,	50
■ Предварительная настройка	19		
Температура помещения	6, 14		
Температура помещения			
■ нормальная	15		
■ пониженная	15		
■ Ручка для настройки	9		
Термическая дезинфекция	31		
Требования к помещению, в котором монтируется установка ...	2		

К кому обращаться за консультациями

По вопросам обслуживания и ремонта Вашей установки обратитесь, пожалуйста, в специализированную фирму. Ближайшие к Вам специализированные фирмы Вы можете найти на сайте www.viessmann.com в интернете.

ТОВ "Віссманн"
вул. Димитрова, 5 корп. 10-А
03680, м.Київ, Україна
тел. +38 044 4619841
факс. +38 044 4619843

Представительство в г. Екатеринбург
Ул. Крауля, д. 44, офис 1
Россия - 620109, Екатеринбург
Телефон : +7 / 343 / 210 99 73, +7 /
343 / 228 03 28
Телефакс: +7 / 343 / 228 40 03

Представительство в г. Санкт-Петербург
Пр. Стачек, д. 48
Россия - 198097, Санкт-Петербург
Телефон: +7 / 812 / 326 78 70
Телефакс: +7 / 812 / 326 78 72

Viessmann Werke GmbH&Co KG
Представительство в г. Москве
Ул. Вешних Вод, д. 14
Россия - 129337, Москва
Телефон: +7 / 495 / 77 58 283
Телефакс: +7 / 495 / 77 58 284
www.viessmann.ru

5599 533 GUS Оставляем за собой право на технические изменения.

Отпечатано на экологически чистой бумаге,
отбеленной без добавления хлора.

