

Инструкция по монтажу
и сервисному
обслуживанию
для специалистов

VIESSMANN

Vitohome 300

Радиоуправляемое регулирование температуры в отдельных комнатах

Центральный модуль управления температурой жилых помещений для радиаторных и/или внутрипольных систем отопления



VITOHOME 300

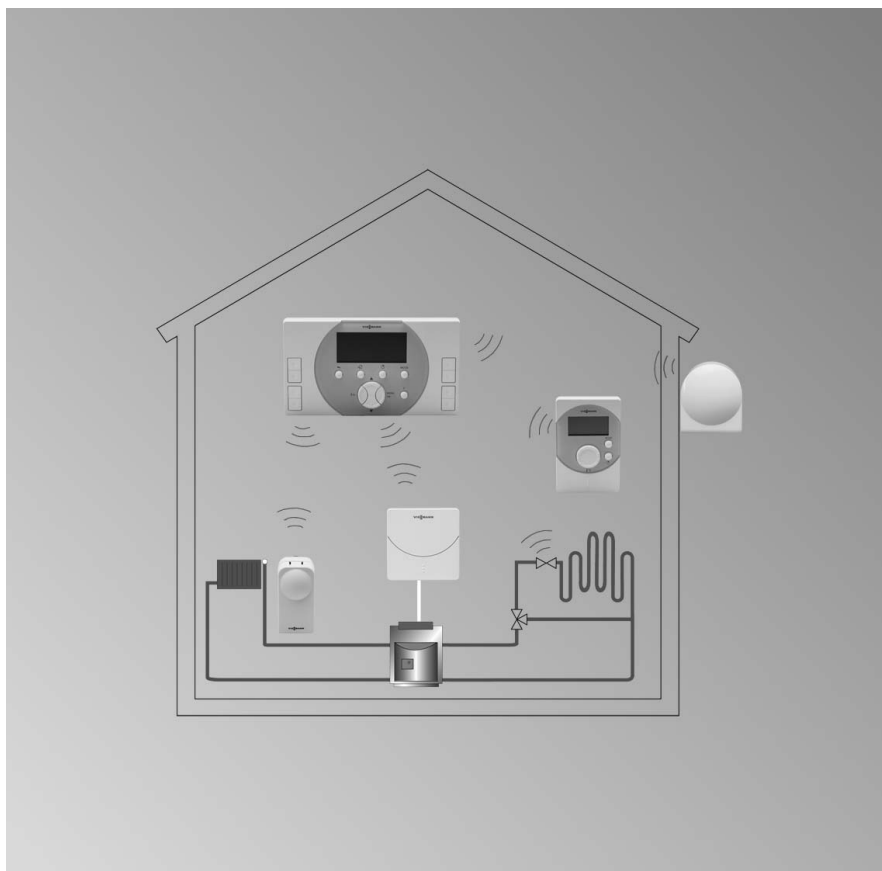

Указания по технике безопасности



Во избежание опасных ситуаций, физического и материального ущерба просим строго придерживаться данных указаний по технике безопасности.

Указания по технике безопасности



Опасность

Этот знак предупреждает об опасности причинения физического ущерба.



Внимание

Этот знак предупреждает об опасности материального ущерба и вредных воздействий на окружающую среду.

Указание

Сведения, которым предшествует слово "Указание", содержат дополнительную информацию.

Целевая группа

Данная инструкция предназначена исключительно для аттестованных специалистов.

- Работы на газовом оборудовании разрешается выполнять только специалистам по монтажу, имеющим на это допуск ответственного предприятия по газоснабжению.
- Электротехнические работы разрешается выполнять только специалистам-электрикам, аттестованным на выполнение этих работ.
- Первичный ввод в эксплуатацию должен осуществляться изготовителем установки или аттестованным им специализированным предприятием.

Предписания

При проведении работ должны соблюдаться

- законодательные предписания по охране труда,
- законодательные предписания по охране окружающей среды,
- требования организаций по страхованию от несчастных случаев на производстве,
- соответствующие правила техники безопасности по DIN, EN, ГОСТ, ПБ и ПТБ

Указания по технике безопасности (продолжение)

При запахе газа



Опасность

При утечке газа возможны взрывы, следствием которых могут явиться тяжелейшие травмы.

- Не курить! Не допускать открытого огня и искробразования. Категорически запрещается пользоваться выключателями освещения и электроприборов.
- Закрывать запорный газовый вентиль.
- Открыть окна и двери.
- Вывести людей из опасной зоны.
- Находясь вне здания, известить уполномоченное специализированное предприятие по газо- и электроснабжению.
- Находясь в безопасном месте (вне здания), отключить электропитание здания.

При запахе продуктов сгорания



Опасность

Продукты сгорания могут стать причиной опасных для жизни отравлений.

- Вывести отопительную установку из эксплуатации.
- Проветрить помещение, в котором находится установка.
- Закрывать двери в жилые помещения.

Работы на установке

- При использовании газового топлива закрыть запорный газовый вентиль и предохранить его от случайного открытия.
- Выключить электропитание установки (например, посредством отдельного предохранителя или главным выключателем) и проконтролировать отсутствие напряжения.
- Принять меры по предотвращению повторного включения установки.



Внимание

Под действием электростатических разрядов возможно повреждение электронных элементов. Перед выполнением работ прикоснуться к заземленным предметам, например, к отопительным или водопроводным трубам для отвода электростатического заряда.

Ремонтные работы



Внимание

Ремонт элементов, выполняющих защитную функцию, не допускается по соображениям эксплуатационной безопасности установки. Дефектные элементы должны быть заменены оригинальными деталями фирмы Viessmann.

Указания по технике безопасности (продолжение)

Дополнительные элементы, запасные и быстроизнашивающиеся детали

! **Внимание**
Запасные и быстроизнашивающиеся детали, не прошедшие испытание вместе с установкой, могут ухудшить эксплуатационные характеристики. Монтаж не имеющих допуска элементов, а также неразрешенные изменения и переоборудования могут отрицательным образом повлиять на безопасность установки и привести к потере гарантийных прав.

При замене использовать исключительно оригинальные детали фирмы Viessmann или запасные детали, разрешенные к применению фирмой Viessmann.

Оглавление

Инструкция по монтажу

Подготовка монтажа

Указания по монтажу	7
---------------------------	---

Последовательность монтажа

Монтаж центрального модуля управления температурой жилых помещений	12
--	----

Инструкция по сервисному обслуживанию

Ввод в эксплуатацию и настройка

Обзор структуры меню центрального модуля управления температурой жилых помещений	16
Порядок ввода в эксплуатацию	25
Включение в первый раз центрального модуля управления температурой жилых помещений	30
Вызов уровня эксперта	30
Вход в меню режима запуска	32
Базовая конфигурация центрального модуля управления температурой жилых помещений	32
Установка связи радиокомпонентов	40
Установка связи с компонентами комнаты	41
Установка связи с радиоустройством управления котлом	48
Установка связи с метеорологическим радиодатчиком	50
Установка связи с RF репитерами	51
Соотнесение радиокомпонентов с RF репитерами	52
Проверка RF подключений	53
Отображение RF подключений на дисплее	53
Показ списка устройств	54
Отсоединение приборов	55
Удаление приборов из списка устройств	56
Выход в меню режима запуска	57
Настройки на контроллере Vitotronic (при наличии радиоустройства управления котлом)	57
Прочие настройки	58
Резервное копирование	64

Устранение неисправностей

Индикация аварий	66
Считывание сообщений аварии из памяти неисправностей	67
Квитирование аварии	67
Удаление аварии	68
Сбой радиосвязи	68
Восстановление состояния при поставке (сброс)	71

Оглавление (продолжение)

Описание функционирования

Управление системой отопления.....	72
Приготовление горячей воды (при наличии радиоустройства управления котлом)	73
Метеорологический радиодатчик	74
Контроль устройств.....	75
Радиокомпоненты	76

Протоколы	79
------------------------	----

Технические характеристики

Центральный модуль управления температурой жилых помещений (QAX910)	86
Радиоустройство управления в помещении (QAW910).....	88
Радиодатчик комнатной температуры (QAX910).....	89
Радиоустройство управления радиаторами (SSA955).....	90
Радиоустройство управления внутривольным отоплением для максимум 2 цепей регулирования (RRV912).....	91
Радиоустройство управления внутривольным отоплением для максимум 8 цепей регулирования (RRV918).....	92
Сервопривод для распределения отопительных контуров (230 В ~)	93
Радиоустройство управления котлом (BRF910).....	94
RF репитер (ERF910)	95
Метеорологический радиодатчик (QAC910).....	95

Свидетельства

Декларация безопасности	97
-------------------------------	----

Предметный указатель	98
-----------------------------------	----

Указания по монтажу

Пределы возможностей системы

Предел возможностей системы на один центральный модуль управления температурой жилых помещений:

- 12 комнат
- 1 метеорологический радиодатчик
- 3 RF репитер
- 1 радиоустройство управления котлом
- 64 радиокomпонента (включая центральный модуль управления температурой жилых помещений)

Предел возможностей системы на одну комнату:

- 1 радиоустройство управления в помещении
- 2 радиодатчика комнатной температуры
- 6 радиоустройств управления радиаторами
- 1 радиоустройство управления внутривольным отоплением
- 6 сервоприводов для распределения отопительных контуров

Указание

Каждой комнате может быть присвоен одно радиоустройство управления радиаторами **или** одно радиоустройство управления внутривольным отоплением.

Дальность действия радиосвязи

Дальность действия радиосвязи между передатчиком и приемником внутри жилых помещений составляет до 30 м или два этажа, т. е. два бетонных перекрытия.

В зависимости от конструкции и материалов, достигаемые на практике расстояния могут быть больше или меньше.

Для больших расстояний могут использоваться RF репитер (принадлежность).

Крупные металлические части, строительные элементы с мелкоячеистыми металлическими решетками (например, специальное стекло или спецбетон), металлические пленки в теплоизоляции, зеркала или металлизированное теплозащитное стекло могут влиять на дальность действия радиосвязи.

Указания по монтажу (продолжение)

Пример применения 1: терморегулирование отдельных комнат для радиаторной системы отопления

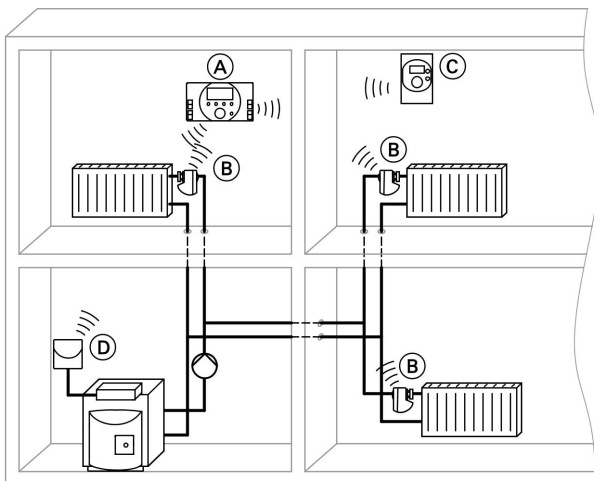

Необходимые компоненты

- Центральный модуль управления температурой жилых помещений (A)
- Радиоустройство управления радиаторами (B)

Опциональные компоненты

- Радиоустройство управления в помещении (C)
- Радиодатчик комнатной температуры (не изображен)
- Радиоустройство управления котлом (D)
- Метеорологический радиодатчик (не изображен)
- RF репитер (не изображен)

Указания по монтажу (продолжение)

Пример применения 2: терморегулирование отдельных комнат для внутривольной системы отопления

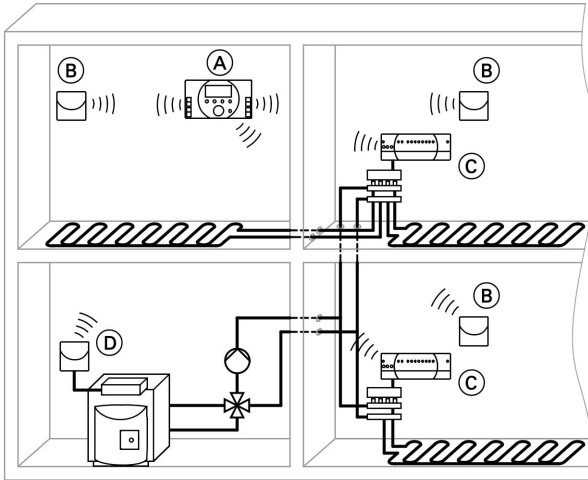

Необходимые компоненты

- Центральный модуль управления температурой жилых помещений (A)
- Радиодатчик комнатной температуры (B)
- Радиоустройство управления внутривольным отоплением для 2 или 8 цепей регулирования внутривольного отопления (C)
- Сервопривод для распределения отопительных контуров (не изображен)

Опциональные компоненты

- Радиоустройство управления в помещении (не изображено)
- Радиоустройство управления котлом (D)
- Метеорологический радиодатчик (не изображен)
- RF репитер (не изображен)

Указание

В подающую магистраль контура внутривольного отопления монтажной организацией должен быть встроены термостатный ограничитель максимальной температуры.

Монтаж

Указания по монтажу (продолжение)

Пример применения 3: терморегулирование отдельных комнат для радиаторной и внутривольной системы отопления

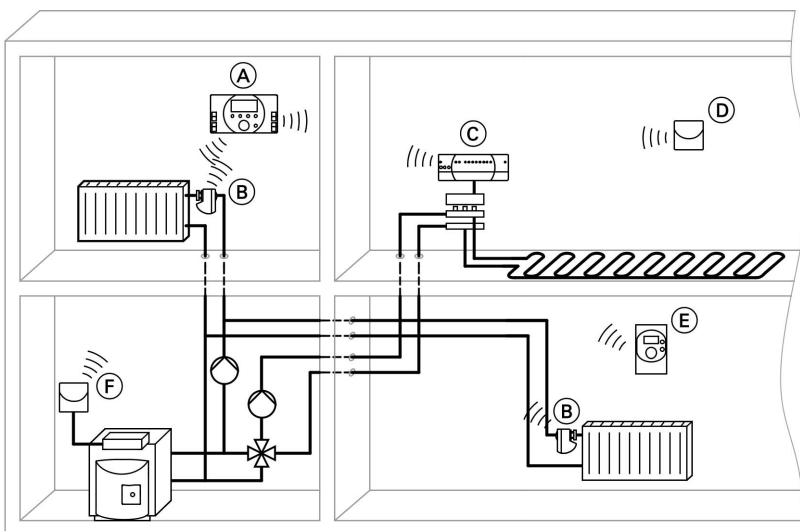

Необходимые компоненты

- Центральный модуль управления температурой жилых помещений (A)
- Радиоустройство управления радиаторами (B)
- Радиодатчик комнатной температуры (D)
- Радиоустройство управления внутривольным отоплением для 2 или 8 цепей регулирования внутривольного отопления (C)
- Сервопривод для распределения отопительных контуров (не изображен)

Оptionальные компоненты

- Радиоустройство управления в помещении (E)
- Радиоустройство управления котлом (F)
- Метеорологический радиодатчик (не изображен)
- RF репитер (не изображен)

Указание

В подающую магистраль контура внутривольного отопления монтажной организацией должен быть встроен термостатный ограничитель максимальной температуры.

Указания по монтажу (продолжение)**Место установки**

- Радиокomпоненты должны быть смонтированы в соответствии с предписаниями для класса защиты II.
 - До устройств с электромагнитным излучением (например, мобильных телефонов, телевизоров, компьютеров) мы рекомендуем обеспечить расстояние минимум 1 м.
 - Радиокomпоненты предназначены для открытой проводки. Только следующие радиокomпоненты могут быть при необходимости смонтированы на стандартных розетках для внутренней проводки:
 - радиоустройство управления в помещении
 - радиодатчик комнатной температуры
 - метеорологический радиодатчик, внутренняя часть
 - радиоустройство управления котлом
 - RF репитер
- Рекомендации для места монтажа:
- Необходимые свободные пространства:
 - вверх: ≥ 10 мм
 - вниз: ≥ 70 мм
 - Центральный модуль управления температурой жилых помещений (230 В~):
в центральном месте помещения.
 - Центральный модуль управления температурой жилых помещений и радиоустройство управления в помещении:
на удобной для пользования высоте, припл. 1,5 м над полом
 - Радиоустройство управления в помещении и радиодатчик комнатной температуры:
 - не размещать в полках и нишах
 - не устанавливать вблизи от источников тепла (радиаторов, прямых солнечных лучей, камина, телевизора и т.п.)
 - не устанавливать поблизости от окон и дверей

Последовательность монтажа

Монтаж центрального модуля управления температурой жилых помещений

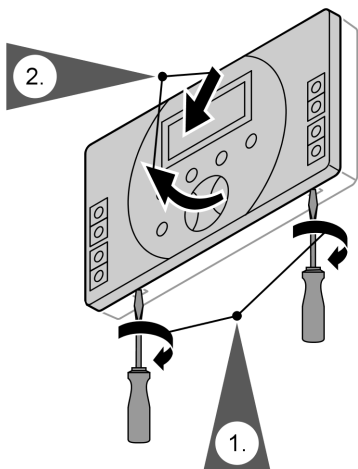

1. Освободить фиксаторы:
Шлицевой отверткой (размер 3) последовательно нажать в оба шлица с нижней стороны центрального модуля и слегка повернуть отвертку.
2. Откинуть электронный блок на 45° вверх и потянуть вперед.

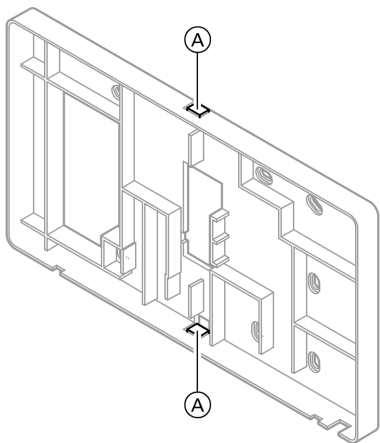

3. Электрические подключения для открытой и скрытой проводки могут выполняться через вырез в задней стенке цоколя. При необходимости можно выломать два дополнительных отверстия в обозначенных местах (A).

Монтаж центрального модуля управления . . . (продолжение)

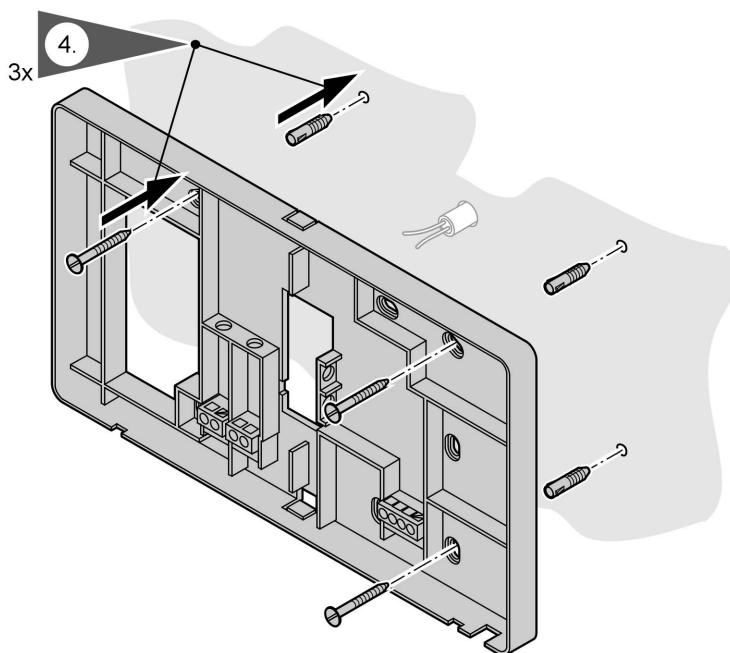

4. Прикрепить цоколь к стене минимум 3 винтами.

Монтаж

Монтаж центрального модуля управления . . . (продолжение)

Электрическое подключение

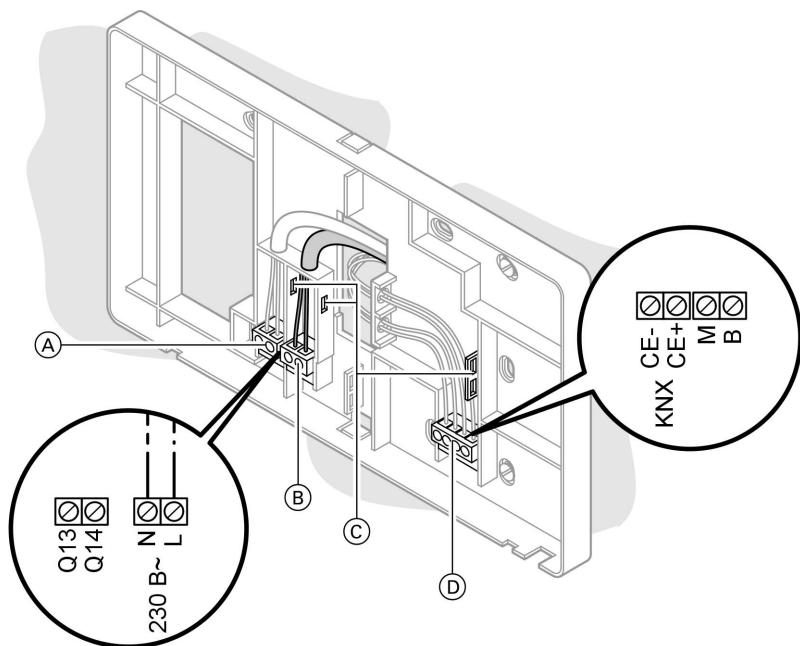

A Сетевое напряжение или безопасное пониженное напряжение

Q13, Q14 Беспотенциальный универсальный релейный выход (особая функция)

B Сетевое напряжение

N Рабочее напряжение, нулевой провод 230 В~
L Рабочее напряжение, фаза 230 В~

C Крепежная скоба для кабельной стяжки

D Безопасное пониженное напряжение

CE-, CE+ Подключение шины данных KNX TP1- и KNX TP1+ (особая функция)

M Масса для универсального входа (особая функция)

B Универсальный вход (особая функция)

Монтаж центрального модуля управления . . . (продолжение)

Крепление электронного блока

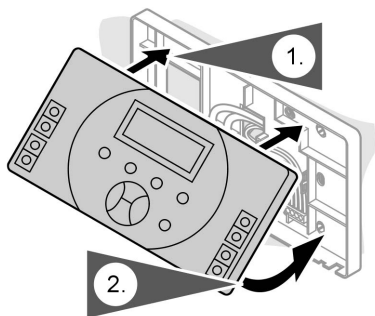

1. Вставить электронный блок под углом 45° спереди в цоколь.
2. Откинуть электронный блок вниз до фиксации в цоколе.

Обзор структуры меню центрального модуля управления температурой жилых помещений

Клавишей $\begin{matrix} \text{MENU} \\ \text{OK} \end{matrix}$ вызвать "Осн. меню". В зависимости от выбранного уровня настройки ("Пользователь", "Сервис", "Эксперт") появляется различная индикация.

Указание

Некоторые меню появляются только в случае, если они были конфигурированы (например, "Комн. группы").

Указание к особым функциям

Vitohome 300 обеспечивает поддержку нескольких особых функций, которые для терморегулирования отдельных комнат не требуются. Эти особые функции обеспечивают дополнительную привязку таких систем, как дверные или оконные контакты, управление освещением или жалюзи. Привязка таких особых функций не входит в объем поставки фирмы Viessmann и должна выполняться специалистом-электриком. Дополнительная информация приведена на сайте www.viessmann.de/Vitohome-300.

Обозначения в меню:

- °C Настройки, которые могут выполняться только на уровне эксперта (доступ только путем ввода пароля)
- ↔ Расширенные настройки, которые могут выполняться также на сервисном уровне, но не на уровне пользователя (могут быть защищены паролем, см. инструкцию по эксплуатации).
- нет: Настройки, которые могут также выполняться на уровне пользователя.

Обзор структуры меню центрального . . . (продолжение)

Осн. меню	Стр.
Режим запуска (☺)	18
Нагрев	20
ГВС	22
Отпуск/Спец. дни	22
Время/дата	22
Аварии	23
Входы/выходы (☺)	—
	Особая функция
Параметры (☺)	24
Информация о приборах	24
Резервное копирование (☺)	25

Обзор структуры меню центрального . . . (продолжение)

Меню "Режим запуска" (0₇)

Базовая конфигурация (см. стр. 32)	Комнаты	Комната 1 Комната 2 ... Комната 12
	Комн. группы	Комн. группа 1 Комн. группа 2
	ГВС	Управление внеш. ГВ:
	Группы переключения (особая функция)	
	Двери (особая функция)	
	Состояние освещения (особая функция)	
	Аварии (особая функция)	
	Входы (особая функция)	
	Выходы (особая функция)	
	RF репитер	Репитер 1 Репитер 2 Репитер 3
	Информационные страницы	Окна/Двери Визитная карта Изменение НТ: Изменение давл.воз.: Солнечн.
	Разное (особая функция)	

Обзор структуры меню центрального . . . (продолжение)

RF подключения (см. стр. 40)	Комнаты	Комната 1 Комната 2 ... Комната 12
	Датчик дыма (особая функция)	
	Интерфейс бойлера	Подключить устройство Отключить устройство Список устройств
	Метео датчик	Подключить устройство Отключить устройство Список устройств
	RF репитер	RF репитер 1 RF репитер 2 RF репитер 3 Другие RF устройства (особая функция)
Список устройств (см. стр. 54)		
Коммуникация по шине (особая функция)	Основн.параметры	
	Время/дата	
	Отпуск/спец. дни	
	Зоны распределения	
Прозвонка (особая функция)		

Обзор структуры меню центрального . . . (продолжение)

Меню "Нагрев"

По- мещение (см. ин- струкцию по эк- сплуата- ции)	Рабочий реж.помещения	Таймер комф. темп.: Предв.выбор
	Летн.режим	Предв.выбор Состояние Лето начало (°→) Лето конец (°→) З/Л переключ. (°→)
	Антинакип (°→)	Функция антинакип Будний день Время
	Параметры (°→) (см. стр. 59)	Перерег. клапанов

Обзор структуры меню центрального . . . (продолжение)

Комната 1...12 (см. инструкцию по эксплуатации)		
Комната 1	Комн. группа	Комн. группа 1 Комн. группа 2
	Комн.режим работы	Предв.выбор Состояние Причина Режим откл. (°→)
	Комнатн.уставки	Нормальная темп. Норм. комн. темп. Пониж. комнатн.темп. Защита от замерзания Корр. комнатн.уставки
	Программа расписаний	Настр. времени/темп.
	Информация о помещении	Текущ.знач.комн.темп. Уставка текущ.комн.темп. Позиция клапана
	Комната настройки (°→)	Влиян. таймер комф. Опц.включ. макс. Опц.выключ. макс. Повышен.комнатн.темп. Авария макс.температура Авария мин.температура Тихий режим Калибровка привода Уставка температуры Позиция клапана охл.: (°↔) (особая функция) Мин.поз.клап.комф. (°↔) (см. стр. 59)

Сервис

Обзор структуры меню центрального . . . (продолжение)

Меню "ГВС"

ГВС (см. инструкцию по эксплуатации)	Режим работы	Принудит.загрузка ручн. Предв.выбор Состояние Причина Режим откл. (0-)
	Уставки	Нормал.уставка Пониж.здн.знач.
	Циклограмма режимов	Настройка времени/темп.

Меню "Отпуск/спец. дни"

Отпуск/спец. дни (см. инструкцию по эксплуатации)	Календарь	Вход 1	Старт Окончание Основание Удалить вход
	Опуск. режим отопл.	Понижен. Защита от замерзания	
	Режим ГВС в празд.	Норма Понижен. Защита	

Меню "Время/дата"

Время/дата (см. инструкцию по эксплуатации)	Время Дата Год Начало летнего времени (0-7) (см. стр. 63) Начало зимнего времени (0-7) (см. стр. 63)
--	--

Обзор структуры меню центрального . . . (продолжение)

Меню "Аварии"

<p>Аварии (см. стр. 71)</p>	<p>Текущие аварии Подтвержд. аварии (↵) Ошибки (↵) Удалить аварии (↵)</p>
--	--

Меню "Входы/выходы"

<p>Входы/выходы (↵) (особая функция)</p>	<p>Входы Выходы</p>
---	--

Обзор структуры меню центрального . . . (продолжение)

Меню "Параметры"

Параметры (⇄) (см. инструкцию по эксплуатации)	Устройство	Язык Высота над уровнем моря (см. стр. 60) Формат времени Подсветка дисплея Контраст дисплея Громкость сирены (см. стр. 58)
	Статичная картинка	Формат индикации Отображение температуры
	Пароли	Сервис Эксперт (⇄) (см. стр. 31)
	Информ.стр.выбор	Информ.стр.кнопка...Инфо.
	Наблюдение (особая функция)	
	Тексты	Имя установки Файл (⇄) (особая функция) Комнаты Комн. группы (⇄) (см. стр. 38)
	Комн. группы (⇄) (см. стр. 35)	Комн. группа 1 Комн. группа 2

Меню "Информация о приборах"

Информация о приборах (см. инструкцию по эксплуатации)	Имя установки Файл Тип устройства Версия программного обеспечения Версия аппаратного обеспечения
--	--

Обзор структуры меню центрального . . . (продолжение)

Меню "Резервное копирование"

<p>Резервное копирование (°т) (см. стр. 64)</p>	<p>Дата сохранения Год сохранения Восстановить Сохранить Восстан.заводск.настройки</p>
--	--

Порядок ввода в эксплуатацию

Исходные условия

- Все компоненты надлежащим образом смонтированы в предназначенном месте.
- Кроме центрального модуля управления температурой жилых помещений все сетевые радиокомпоненты подключены к сети.
- В радиокомпоненты с батарейным питанием вставлять батареи только после установления связи с центральным модулем управления. Это позволяет сэкономить батареи.

Порядок действий:

1. Включить в первый раз центральный модуль управления температурой жилых помещений (см. стр. 30).
2. Базовая конфигурация центрального модуля управления температурой жилых помещений (см. стр. 32).

3. Вставить батареи в радиокомпоненты с батарейным питанием установить связь с центральным модулем управления (см. стр. 40).
Можно проверить RF подключения (см. стр. 53).
4. При наличии системы радиоправления котлом выполнить настройку кодов на контроллере Vitotronic (см. стр. 57).
5. Выполнить настройку параметров на центральном модуле управления температурой жилых помещений и, при наличии, на радиоустройстве управления в помещении (см. раздел "Прочие настройки" стр. 58 и инструкцию по эксплуатации).

Порядок ввода в эксплуатацию (продолжение)

Пример: терморегулирование отдельных комнат для радиаторной и внутрительной системы отопления

Система

- Отопительная установка с водогрейным котлом фирмы Viessmann и контроллером Vitotronic
- Один контур радиаторного и один контур внутрительного отопления
- 3 комнаты (A, C, G)
- Приготовление горячей воды центральным модулем управления температурой жилых помещений

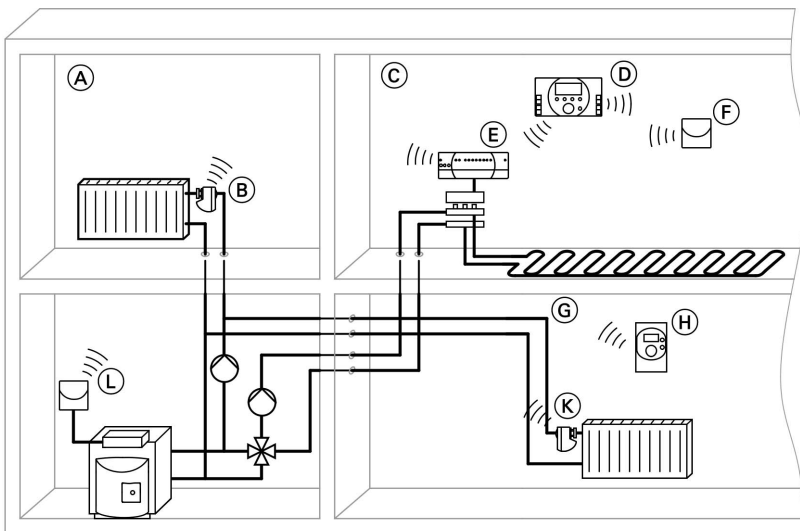

(A) Комната 1

- (B) Радиоустройство управления радиаторами

(C) Комната 2

- (D) Центральный модуль управления температурой жилых помещений
- (E) Радиоустройство управления внутрительным отоплением
- (F) Радиодатчик комнатной температуры

Порядок ввода в эксплуатацию (продолжение)

- Ⓔ **Комната 3**
 - Ⓜ Радиодустройство управления в помещении
 - Ⓝ Радиодустройство управления радиаторами
- Ⓛ Радиодустройство управления котлом

Конфигурация центрального модуля управления температурой жилых помещений

1. Включить центральный модуль управления температурой жилых помещений (см. стр. 30)

Включить сетевое напряжение на центральном модуле управления температурой жилых помещений.
Настроить язык, время, дату

2. Вызвать уровень эксперта (стр. 30)

- ESC + MENU
OK
- Выбрать эксперта
- Пароль: 9

3. Определить систему отопления комнат

Вызвать меню режима запуска (стр. 32)

Настроить систему отопления для комнат (стр. 33):

Режим запуска > Базовая конфигурация > Комнаты > Комната X > Комн. система отопления

- Комната 1 (Ⓐ):
Радиаторное отопл.быстрое/медлен.
- Комната 2 (Ⓒ):
Тепл.полы быстрое/медлен.
- Комната 3 (Ⓔ):
Радиаторное отопл.быстрое/медлен.

4. Ввести название комнаты (стр. 34)

Режим запуска > Базовая конфигурация > Комнаты > Комната X > Комната X:

- Комната 1 (Ⓐ):
Кухня
- Комната 2 (Ⓒ):
Общая комната
- Комната 3 (Ⓔ):
Спальня



Порядок ввода в эксплуатацию (продолжение)

5. Распределение отопительных контуров по комн. группам (стр. 35)

Режим запуска > Базовая конфигурация > Комн. группы > Комн. группа X > Контур отопления:

- Комн. группа 1:
Контур отопления 1
- Комн. группа 2:
Контур отопления 2

6. Ввести название комн. группы (стр. 36)

Режим запуска > Базовая конфигурация > Комн. группы > Комн. группа X > Комн. группа X:

- Комн. группа 1:
Радиаторный отопительный контур
- Комн. группа 2:
Контур внутривольного отопления

7. Распределение комнат по комн. группам (стр. 37)

Нагрев > Комната X > Комн. группа > Комн. группа X:

- Кухня (A):
Радиаторный отопительный контур
- Общая комната (C):
Контур внутривольного отопления
- Спальня (G):
Радиаторный отопительный контур

8. Включить приготовление горячей воды (стр. 38)

Режим запуска > Базовая конфигурация > ГВС > Управление внеш. ГВ > Управление внешней ГВС:
настроить "Актив."

9. Установить связь радиокомпонентов по помещениям (стр. 41)

Режим запуска > RF подключения > Комнаты > Комната X > Подключить устройство:
Для установки связи включить соответствующие радиокомпоненты и нажать функциональную клавишу.

При наличии радиоустройства управления внутривольным отоплением установить принцип действия сервоприводов на "ЧПУ", выбрать нужный канал и нажать функциональную клавишу.

- Общая комната (C):
Установить связь радиоустройства управления внутривольным отоплением (стр. 46)
Установить связь радиодатчика комнатной температуры (стр. 44)
- Кухня (A):
Установить связь радиоустройства управления радиаторами (стр. 44)
- Спальня (G):
Установить связь радиоустройства управления в помещении (стр. 43)
Установить связь радиоустройства управления радиаторами (стр. 44)

Порядок ввода в эксплуатацию (продолжение)

10.

Установить связь радиоустройства управления котлом (стр. 48)

Режим запуска > RF подключения > Интерфейс бойлера > Подключить устройство

- Подсоединить радиоустройство управления котлом посредством штекера 145 к контроллеру Vitotronic.
- Для установления связи нажать функциональную клавишу.
- Согласовать кодовые адреса контроллера Vitotronic (стр. 57).

11.

Проверить RF подключения

Имеются две возможности контроля RF подключения:

- Индикация радиокомпонентов с установленной связью по комнатам (стр. 53):
Режим запуска > RF подключения > Комнаты > Комната X > Список устройств и
Индикация радиокомпонентов с установленной связью по функциям (стр. 53):
Режим запуска > RF подключения > Интерфейс бойлера > Список устройств
- Индикация всех радиокомпонентов с установленной связью в общем списке устройств (стр. 54):
Режим запуска > Список устройств

12.

Завершить ввод в эксплуатацию

Выйти из меню режима запуска (стр. 57), Запуск установки.

13.

Сохранить настройки

Осн. меню < Резервное копирование:

Сохранить в памяти актуальные настройки (стр. 64).

Ввод в эксплуатацию и настройка

Включение в первый раз центрального модуля управления температурой жилых помещений

1. Включить сетевое напряжение центрального модуля управления температурой жилых помещений.
На дисплее появляется символ .
Выполняется проверка функций.
После окончания проверки появляется следующий дисплей:



2. Установить клавишей ▲/▼ Язык **"Русский"** и подтвердить клавишей .

Указание

Если ввод в эксплуатацию будет прерван (например, из-за сбоя электропитания) до установки языка, принимается английский язык.

Язык может быть установлен пользователем (см. меню **"Параметры"** на стр. 24 и инструкцию по эксплуатации).

3. Установить клавишей ▲/▼ дату и время и подтвердить клавишей .
Появляется статичная картинка.

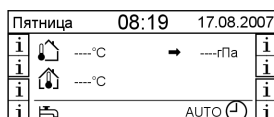

Изменение статичной картинки см. в инструкции по эксплуатации

Указание

Если ввод в эксплуатацию будет прерван (например, из-за сбоя электропитания) до установки даты, появляется следующий дисплей:

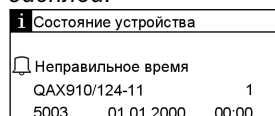

Время и дата могут быть установлены пользователем (см. меню **"Время/дата"** на стр. 22 и инструкцию по эксплуатации).

Вызов уровня эксперта

Базовая конфигурация (см. стр. 32) и некоторые другие настройки могут быть выполнены только на уровне эксперта.

Нажать следующие клавиши:

1. ESC +  одновременно.

2. ▲/▼ для **"Эксперта"**.

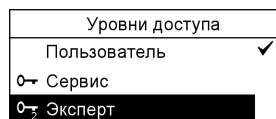

5352 955 GUS

Вызов уровня эксперта (продолжение)

3. MENU
OK для подтверждения, на дисплее появится "Введите пароль".
4. **▲/▼** пока не появится "9" (состояние при поставке).
5. MENU
OK для подтверждения, появляется осн. меню уровня эксперта.

Указание

Если в течение определенного времени оператор не произведет ввод, центральный модуль управления автоматически возвращается на уровень пользователя.

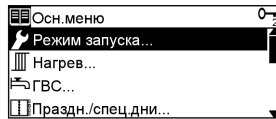

Изменение пароля



Внимание

В случае потери пароля эксперта требуется замена центрального модуля управления температурой жилых помещений. После этого центральный модуль управления температурой жилых помещений нужно сконфигурировать заново. Хранить пароли в надежном месте.

1. Осн. меню >
Параметры >
Пароли >
2. Клавишей **▲/▼** выбрать эксперта.

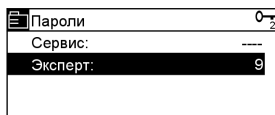

3. Подтвердить клавишей MENU
OK.

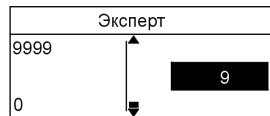

4. Выбрать значение от 0 до 9999. Хранить пароль в надежном месте.
5. Подтвердить клавишей MENU
OK.

Вход в меню режима запуска

1. Выбрать уровень эксперта (см. стр. 30).
2. Выбрать "Режим запуска" (см. меню "Режим запуска" на стр. 18).
После подтверждения клавишей ^{MENU}OK появляется следующий дисплей:

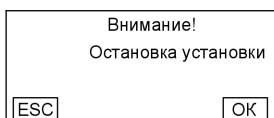

3. Нажать клавишу ^{MENU}OK. Установка выключается. Появляется меню "Режим запуска".

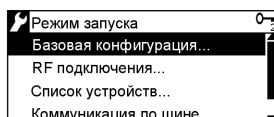

Установка выключается и включается снова только после выхода из меню режима запуска **вручную** клавишей ESC (без истечения времени) (см. стр. 57).

4. Выполнить настройки (см. следующий раздел).

Базовая конфигурация центрального модуля управления температурой жилых помещений

Базовая конфигурация может быть выполнена только на уровне эксперта (см. стр. 30).

Базовая конфигурация центрального . . . (продолжение)

Конфигурация комнат

Настройка системы отопления

На выбор имеются следующие системы отопления/типы помещений:

Система отопления	Описание
---	Пассивный Вся соответствующая информация о помещениях и строки управления затемнены.
Радиаторное отопл.медлен.	Радиаторное отопление в зданиях с массивной кирпичной кладкой, утяжеленные конструкции.
Радиаторное отопл.быстрое	Радиаторное отопление в зданиях с облегченной кирпичной кладкой, облегченные конструкции.
Тепл.полы медлен.	Внутрипольное отопление в зданиях с массивной кирпичной кладкой, утяжеленными конструкциями и массивным полом.
Тепл.полы быстрое	Внутрипольное отопление в зданиях с облегченной кирпичной кладкой, облегченными конструкциями и легкой конструкцией пола.
Определено пользователем	Не изменять!
Нет отопления	Для комнат без нагрева, но с оконными контактами или датчиком дыма.

1. Режим запуска >
Базовая конфигурация >
Комнаты >
Комната 1
или
Комната 2
или
...
Комната 12 >
Комн. система отопления

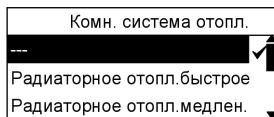

2. Клавишей ▲/▼ выбрать систему отопления.
3. Подтвердить клавишей ^{MENU}OK.
4. Нажимать клавишу ESC, пока не появится "**Комнаты**" для настройки системы отопления других комнат или до появления следующего дисплея:

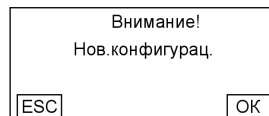

Базовая конфигурация центрального . . . (продолжение)

5. Подтвердить клавишей MENU OK .
Внести настройки в раздел "Протоколы".

Ввод названия комнаты

Каждой комнате квартиры может быть присвоено однозначное имя. Это может быть выполнено также пользователем установки после ввода в эксплуатацию.



Инструкция по эксплуатации, раздел "Обозначение комнат".

1. Режим запуска >
Базовая конфигурация >
Комнаты >
Комната 1
или
Комната 2
или
...
Комната 12 >
Комната 1
или
Комната 2
или
...
Комната 12

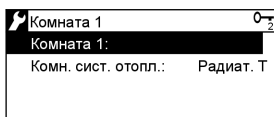

2. Подтвердить клавишей MENU OK .

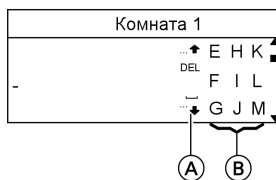

- (A) Функциональная линейка
... ↑ Перелистывание в блоке знаков на 9 знаков вверх
DEL Удаление последнего знака в актуальном тексте
□ Ввод пробела
... ↓ Перелистывание в блоке знаков на 9 знаков вниз
- (B) Блок знаков
3. Клавишей \blacktriangle / \blacktriangledown выбрать нужные знаки из блока знаков.
4. Подтвердить каждый выбранный знак клавишей MENU OK .
5. Клавишей ESC принять новое имя.

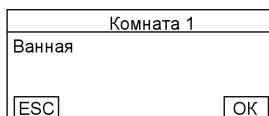

Базовая конфигурация центрального . . . (продолжение)

6. Подтвердить клавишей ^{MENU}OK.
Внести настройки в раздел "Протоколы".
7. Нажимать клавишу ESC, пока не появится "**Комнаты**" для имени второго комнаты или до появления следующего дисплея:

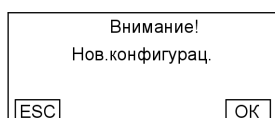

Конфигурация комн. групп (при наличии радиоустройства управления котлом)

Распределение отопительных контуров

С помощью контроллера Vitotronic можно управлять максимум тремя отопительными контурами, а модулем Vitohome 300 - максимум двумя. Если Vitohome 300 используется для двух отопительных контуров, каждой комн. группе (нескольким комнатам) должен быть присвоен один отопительный контур.

Комн. группе 1 может быть присвоен отопительный контур 1 (состояние при поставке) или 2 либо 3 контроллеру Vitotronic. Для комн. группы 2 может быть выбран контур из оставшихся двух отопительных контуров контроллера Vitotronic (состояние при поставке: отопительный контур 2 или 3).

Указание

Комн. группу 1 деактивировать нельзя (настройка "--").

Базовая конфигурация центрального . . . (продолжение)

1. Режим запуска >
Базовая конфигурация >
Комн. группы >
Комн. группа 1
или
Комн. группа 2 >
Контур отопления >

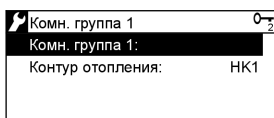

2. Подтвердить клавишей **MENU** **OK**.

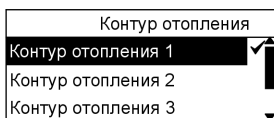

3. Клавишей **▲/▼** выбрать нужный контур отопления.

4. Подтвердить клавишей **MENU** **OK**.

5. Нажимать клавишу **ESC**, пока не появится **"Комн. группы"** для настройки второй комн. группы, или до появления следующего дисплея:

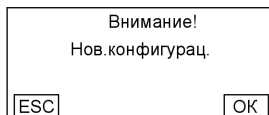

6. Подтвердить клавишей **MENU** **OK**.
Внести настройки в раздел **"Протоколы"**.

Ввод названия для комн. группы

Каждой комн. группе квартиры может быть присвоено однозначное имя.

1. Режим запуска >
Базовая конфигурация >
Комн. группы >
Комн. группа 1
или
Комн. группа 2 >
Комн. группа 1
или
Комн. группа 2 >

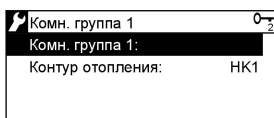

2. Подтвердить клавишей **MENU** **OK**.

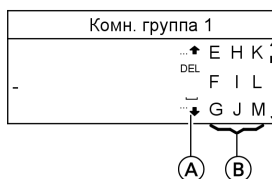

- (A) Функциональная линейка
 - ...↑ Перелистывание в блоке знаков на 9 знаков вверх
 - DEL Удаление последнего знака в актуальном тексте
 - ␣ Ввод пробела
 - ...↓ Перелистывание в блоке знаков на 9 знаков вниз
- (B) Блок знаков

Базовая конфигурация центрального . . . (продолжение)

3. Клавишей ▲/▼ выбрать нужные знаки из блока знаков.
4. Подтвердить каждый выбранный знак клавишей $\overset{\text{MENU}}{\sim}$ $\overset{\text{OK}}{\text{OK}}$.
5. Клавишей ESC принять новое имя.

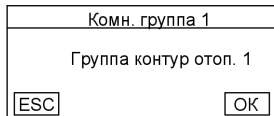

6. Подтвердить клавишей $\overset{\text{MENU}}{\sim}$ $\overset{\text{OK}}{\text{OK}}$. Внести настройки в раздел "Протоколы".
7. Нажимать клавишу ESC, пока не появится "**Комн. группы**" для имени второй комн. группы, или до появления следующего дисплея:

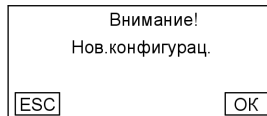

Распределение комнат

Относящиеся к соответствующему отопительному контуру комнаты присваиваются соответствующей комн. группе.

1. Нагрев >
Комната 1
или
Комната 2
или
...
Комната 12 >
Комн. группа: >
3. Клавишей ▲/▼ выбрать нужную комн. группу.
4. Подтвердить клавишей $\overset{\text{MENU}}{\sim}$ $\overset{\text{OK}}{\text{OK}}$.

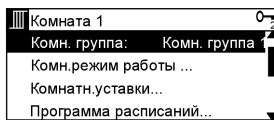

5. Нажимать клавишу ESC, пока не появится "**Комнаты**" для присвоения других комнат, или до появления статичной картинки:
Внести распределение в разделе "Протоколы".

2. Подтвердить клавишей $\overset{\text{MENU}}{\sim}$ $\overset{\text{OK}}{\text{OK}}$.

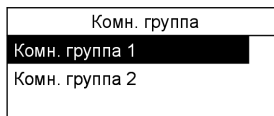

Базовая конфигурация центрального . . . (продолжение)

Пользовательские параметры

Параметры >
Комн. группы >
Комн. группа 1
или
Комн. группа 2 >
K'темп-смещ.полож.:, K'темп-смещ.
отр.:, Запрос темп.зима

Состояние при поставке:

- "K'темп-смещ.полож.:" 6.0 K
- "K'темп-смещ.отриц.:" -2.0 K
- "Запрос темп.зима":
"переключ."

Указание

Настройки параметров влияют на передачу запроса отопления на контроллер Vitotronic. Заданные значения **не** изменять.

Активация приготовления горячей воды (при наличии радиодустройства управления котлом)

Если на центральном модуле управления температурой жилых помещений должно выполняться приготовление горячей воды в соответствии с настройками (заданные температуры, циклы), необходимо активировать приготовление горячей воды.

1. Режим запуска >
Базовая конфигурация >
ГВС >
Управление внеш. ГВ:
2. Подтвердить клавишей $\overset{\text{MENU}}{\text{OK}}$.
3. Клавишей $\blacktriangle/\blacktriangledown$ выбрать "Актив."

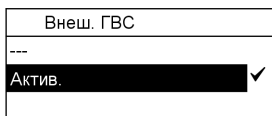

4. Подтвердить клавишей $\overset{\text{MENU}}{\text{OK}}$.
Приготовление горячей воды активировано.

5. Нажимать клавишу ESC до появления следующего дисплея:

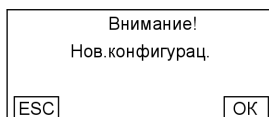

6. Подтвердить клавишей $\overset{\text{MENU}}{\text{OK}}$.

Указание

Чтобы деактивировать приготовление горячей воды, переставить галочку с "Актив." на "----".
Приготовление горячей воды выполняется в соответствии с настройками на контроллере Vitotronic.

Базовая конфигурация центрального . . . (продолжение)

Активация RF репитера (при наличии)

1. Режим запуска >
Базовая конфигурация >
RF репитер >
Репитер 1
или
Репитер 2
или
Репитер 3

2. Подтвердить клавишей ^{MENU}_{OK}.

3. Клавишей ▲/▼ выбрать "Актив."

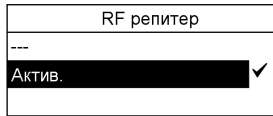

4. Подтвердить клавишей ^{MENU}_{OK}.
Выбранный RF репитер активирован.

5. Нажимать клавишу ESC, пока на дисплее не появится "**RF репитер**" для активации следующих RF репитеров, или до появления следующего дисплея:

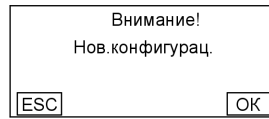

6. Подтвердить клавишей ^{MENU}_{OK}.
Внести настройки в раздел "Протоколы".

Указание

Чтобы деактивировать RF репитер, переставить галочку с "Актив." на "---".

Активация информационных страниц для метеорологического радиодатчика (при наличии)

Зарегистрированные метеорологическим датчиком данные по наружной температуре и давлению воздуха могут быть отображены на информационной странице в виде суточной кривой (24 -часовая зависимость). Для этого необходимо сконфигурировать индикацию, которая затем имеется в распоряжении в качестве информационной страницы 1 и 2.

Указание

Все имеющиеся информационные страницы пронумерованы и могут быть последовательно вызваны клавишей **i** (см. стр. 60).

Базовая конфигурация центрального . . . (продолжение)

Активация информационных страниц для метеорологического радиодатчика (при наличии)

1. Режим запуска >
Базовая конфигурация >
Информационные страницы >

2. Подтвердить клавишей MENU / OK .

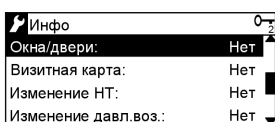

3. Выбрать клавишей $\blacktriangle/\blacktriangledown$ "Изменение НТ:" или "Изменение давл.воз.:".

4. Подтвердить клавишей MENU / OK .

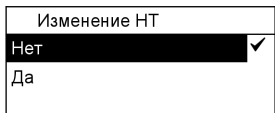

5. Клавишей $\blacktriangle/\blacktriangledown$ выбрать "Да", чтобы сделать информацию доступной в виде информационной страницы.

6. Подтвердить клавишей MENU / OK .

7. Нажимать клавишу ESC , пока на дисплее не появится "Инфо" для активации следующих информационных страниц, или до появления следующего дисплея:

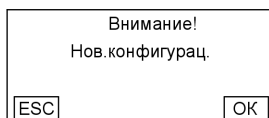

8. Подтвердить клавишей MENU / OK .

Установка связи радиокомпонентов

Исходные условия

- Комнаты, с которыми соотнесены радиокомпоненты, должны быть активированы в центральном модуле управления температурой жилых помещений (см. стр. 33).
- RF репитер при их наличии должны быть активированы в центральном модуле управления температурой жилых помещений (см. стр. 39).

После установления связи можно проверить подключенные компоненты в списке устройств. С отсутствующими компонентами связь может быть установлена позже. Для этого должен быть активирован уровень эксперта (см. стр. 30) и вызвано меню "Режим запуска".

Установка связи радиокомпонентов (продолжение)**Список устройств**

Наименование	Радиокомпонент
QAX910	Центральный модуль управления температурой жилых помещений
QAW910	Радиоустройство управления в помещении
QAA910	Радиодатчик комнатной температуры
SSA955	Радиоустройство управления радиаторами
RRV912	Радиоустройство управления внутриспольным отоплением для 2 цепей регулирования
RRV918	Радиоустройство управления внутриспольным отоплением для 8 цепей регулирования
QAC910	Метеорологический радиодатчик
BRF910	Радиоустройство управления котлом
ERF910	RF репитер

Установка связи с компонентами комнаты**Последовательность:**

- Установка связи с радиокомпонентами выполняется по комнатам.
- Последовательность подключаемых приборов выбирается **свободно** (исключениями являются радиоустройство управления радиаторами и радиоустройство управления внутриспольным отоплением).
- Ведущим контроллером всегда является подключенное первым радиоустройство управления радиаторами комнаты или подключенный первым сервопривод радиоустройства управления внутриспольным отоплением. Далее следуют ведомые контроллеры.

Установка связи с компонентами комнаты (продолжение)

1. Режим запуска >
RF подключения >
Комнаты >
Комната 1
или
Комната 2
или
...
Комната 12 >
Подключить устройство

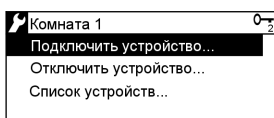

2. Нажать клавишу ^{MENU}_{OK}.
Появляется запрос установления связи:

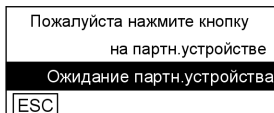

3. Включить радиокомпонент и нажать функциональную клавишу (см. соответствующий раздел, начиная со стр. 42).

4. Включить последовательно другие радиокомпоненты той же комнаты и нажать функциональную клавишу.

Указание

Может быть последовательно установлена связь со всеми приборами одной комнаты без дополнительных вводов на центральном модуле управления.

Каждая установленная связь подтверждается на центральном модуле управления звуковым сигналом и следующими индикациями.

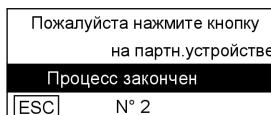
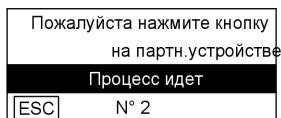

5. Нажимать клавишу ESC, пока не появится "Комнаты" для установки связи с радиокомпонентами других комнат, или до появления на дисплее "Режим запуска".

Установка связи с компонентами комнаты (продолжение)

Установка связи с радиоустройством управления в помещении

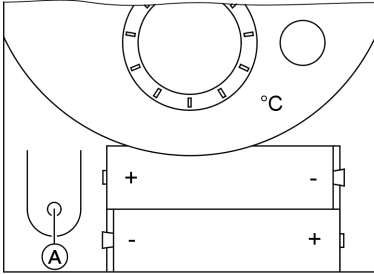



Ⓐ Функциональная клавиша

1. Вставить батареи.

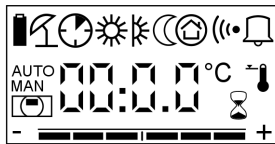
Примерно на 2 с появляется следующая индикация:



При слишком низком рабочем напряжении появляется символ .

Пока не установлена связь с центральным модулем управления, появляется индикация символа связи () и комнатной температуры.



2. Установка связи с центральным модулем управления:

Держать функциональную клавишу Ⓐ нажатой, пока символ связи () не начнет мигать.

После установления связи символ связи гаснет.



Указание

Если установить связь **не** удалось, индикация спустя примерно 1 минуту переходит в состояние "нет связи"; появляется символ связи ()

Установка связи с компонентами комнаты (продолжение)

Установка связи с радиодатчиком комнатной температуры

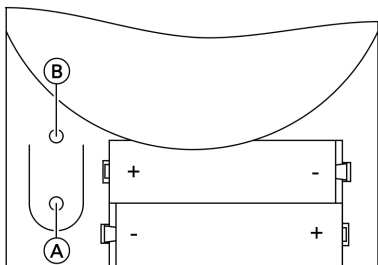

- (A) Функциональная клавиша
- (B) Светодиодный индикатор

1. Вставить батареи.
Проверяется напряжение батареи: светодиодный индикатор горит примерно 2 с
 - зеленый: напряжение достаточно
 - красный: напряжение недостаточно
2. Установка связи с центральным модулем управления:
Держать функциональную клавишу (A) нажатой, пока не изменится частота мигания светодиодного индикатора. После установления связи светодиодный индикатор гаснет.

Радиоустройство управления радиаторами помещения

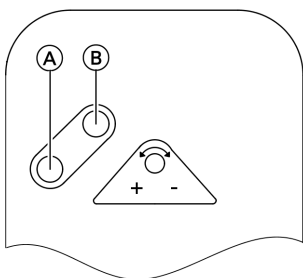

- (A) Функциональная клавиша
- (B) Светодиодный индикатор

1. Вставить батареи.
Проверяется напряжение батарей, светодиодный индикатор горит примерно 2 с
 - зеленый: напряжение достаточно
 - красный: напряжение недостаточно

Указание

Если связь с радиоустройством управления радиаторами помещения уже установлена, то радиоустройство управления радиаторами помещения проверяет свою настройку (ведущий или ведомый контроллер) с соответствующей светодиодной индикацией:

Установка связи с компонентами комнаты (продолжение)

- **Ведущий контроллер (ведущий):**
светодиодный индикатор попеременно мигает три раза красным и зеленым светом
- **Ведомый контроллер (ведомый):**
без светодиодной индикации

2. Установка связи с центральным модулем управления:

Указание

Если одной комнате присвоено несколько радиоустройств управления радиаторами помещения, вначале установить связь с главным сервоприводом.

Держать функциональную клавишу **(A)** нажатой, пока не изменится частота мигания светодиодного индикатора. После установления связи светодиодный индикатор гаснет.

Указание

*Если установить связь **не** удалось, частота мигания спустя примерно 1 минуту меняется (состояние "нет связи").*

Калибровка

После успешного установления связи радиоустройство управления радиаторами помещения автоматически запускает калибровку для согласования с регулирующим вентилем.

Если процедура калибровки не закончилась успешно, мигает красный светодиодный индикатор. Кратковременным нажатием функциональной клавиши процедура калибровки запускается повторно.

Указание

*С центрального модуля управления можно запустить ручную калибровку всех соотнесенных с комнатой радиоустройств управления радиаторами помещения (см. меню "**Нагрев**" стр. 21 и инструкцию по эксплуатации).*

Установка связи с компонентами комнаты (продолжение)

Радиоустройство управления внутриспольным отоплением

Радиоустройство управления внутриспольным отоплением для максимум 2 цепей регулирования

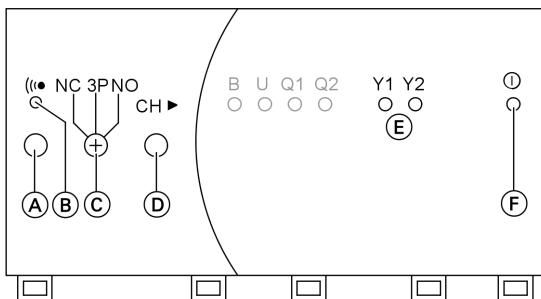

- | | |
|----------------------------------|---|
| Ⓐ Функциональная клавиша | Ⓓ Клавиша выбора канала CH▶ |
| Ⓑ Светодиодный индикатор связи | Ⓔ Светодиодные индикаторы каналов Y1 и Y2 |
| Ⓒ Принцип действия сервоприводов | Ⓕ Светодиодный индикатор сети |
- NC: при отсутствии тока
закрываются (normaly closed)
- ЗР: 3-точечный регулятор
- NO: при отсутствии тока
открываются (normaly open)

Радиоустройство управления внутриспольным отоплением для максимум 8 цепей регулирования

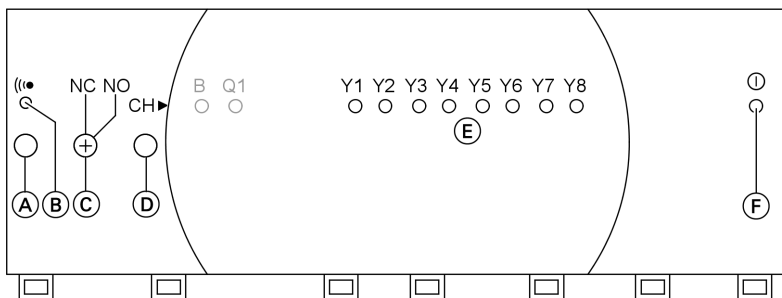

- | | |
|--------------------------|--------------------------------|
| Ⓐ Функциональная клавиша | Ⓑ Светодиодный индикатор связи |
|--------------------------|--------------------------------|

Установка связи с компонентами комнаты (продолжение)

- Ⓒ Принцип действия сервоприводов
NC: при отсутствии тока закрыты (normaly closed)
NO: при отсутствии тока открыты (normaly open)
- Ⓓ Клавиша выбора канала CH▶
- Ⓔ Светодиодные индикаторы каналов Y1 - Y8
- Ⓕ Светодиодный индикатор сети

1. Установить принцип действия сервоприводов Ⓒ на "NC".

2. Включить сетевое напряжение. Все светодиодные индикаторы загораются примерно на 1 с, светодиодный индикатор сети Ⓕ горит зеленым цветом. Пока связь ни с одним из сервоприводов (каналов) не установлена, светодиодный индикатор связи Ⓓ мигает.

Связь с сервоприводами (каналами) устанавливается по отдельности:

1. Клавишей выбора канала Ⓓ выберат канал главного сервопривода комнаты (Y1 или Y2, ..., Y8). Светодиодный индикатор Ⓔ выбранного канала (Y...) мигает.
2. Держать функциональную клавишу Ⓐ нажатой, пока не изменится частота мигания светодиодного индикатора связи Ⓓ.
3. Радиоустройство управления внутриспольным отоплением автоматически запускается заново. Затем клавишей выбора канала Ⓓ выбрать следующий канал и установить аналоговую связь.

Указание

Если в течение 10 мин оператор не предпримет никаких действий, радиоустройство управления внутриспольным отоплением возвращается в нормальный режим работы.

Установка связи с компонентами комнаты (продолжение)

4. Индикация состояния связи

Кратковременно нажать функциональную клавишу (A).

Состояние связи отдельных сервоприводов (каналов Y...) отображается на дисплее.

- Светодиодный индикатор (E) канала Y... горит: связь установлена
- Светодиодный индикатор (E) канала Y... не горит: связь не установлена

Установка связи с радиоустройством управления котлом

Указание

*Чтобы регулирование отдельных комнат выполнялось модулем Vito-
hote 300 в соответствии с задан-
ными параметрами, необходимо
согласовать ряд кодовых адресов
на контролле Vitotronic, см.
стр. 57.*

Установка связи с радиоустройством . . . (продолжение)

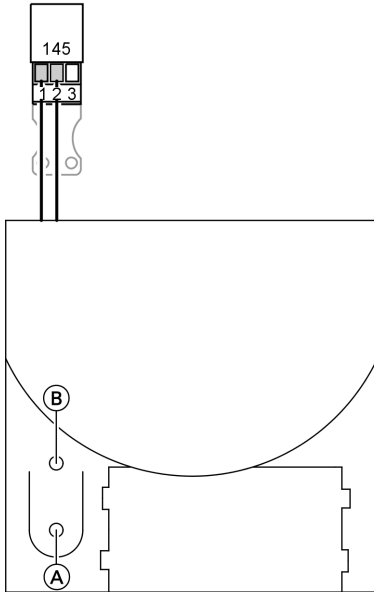

- (A) Функциональная клавиша
- (B) Светодиодный индикатор
- 145 Штекер к контроллеру Vitotronic

Подсоединить радиоустройство управления котлом посредством штекера 145 к контроллеру Vitotronic.



Позиция разъема для штекера 145:

Инструкция по монтажу и сервисному обслуживанию Vitotronic (аналогично подключению Vitotrol 300)

1. Режим запуска >
RF подключения >
Интерфейс бойлера >
Подключить устройство
2. Нажать клавишу MENU_{OK} .
Появляется запрос установления связи:

Пожалуйста нажмите кнопку на партн.устройстве
Ожидание партн.устройства
[ESC]

3. Установка связи с центральным модулем управления:
Держать функциональную клавишу (A) нажатой, пока не изменится частота мигания светодиодного индикатора.
После установления связи светодиодный индикатор гаснет.

4. Установленная связь подтверждается на центральном модуле управления звуковым сигналом и следующими индикациями.

Пожалуйста нажмите кнопку на партн.устройстве
Процесс идет
[ESC] N° 2

Пожалуйста нажмите кнопку на партн.устройстве
Процесс закончен
[ESC] N° 2

5. Нажимать клавишу ESC до появления на дисплее "Режим запуска".

Установка связи с метеорологическим радиодатчиком

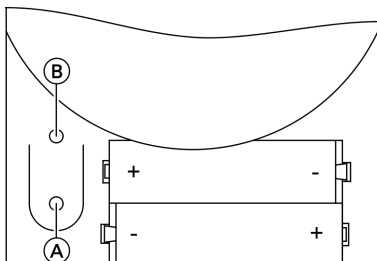

- (A) Функциональная клавиша
- (B) Светодиодный индикатор

1. Режим запуска >
RF подключения >
Метео датчик >
Подключить устройство
2. Нажать клавишу MENU / OK .
Появляется запрос установления связи:

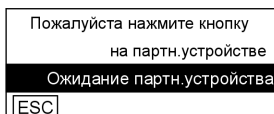

3. Вставить батареи.
Проверяется напряжение батарей, светодиодный индикатор горит примерно 2 с
 - зеленый: напряжение достаточно
 - красный: напряжение недостаточно

4. Установка связи с центральным модулем управления:
Держать функциональную клавишу (A) нажатой, пока не изменится частота мигания светодиодного индикатора. После установления связи светодиодный индикатор гаснет.
5. Установленная связь подтверждается на центральном модуле управления звуковым сигналом и следующими индикациями.

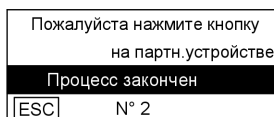
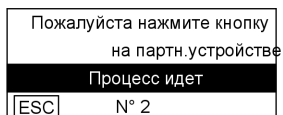

6. Нажимать клавишу ESC до появления на дисплее "Режим запуска".

Установка связи с RF репитерами

Могут быть подключены максимум три RF репитера.

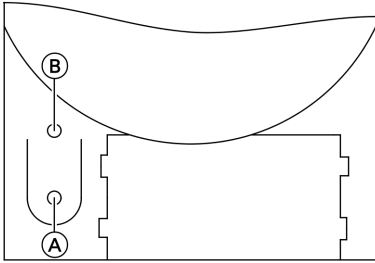

- (A) Функциональная клавиша
- (B) Светодиодный индикатор

1. Режим запуска >
RF подключения >
RF репитер >
RF репитер 1
или
RF репитер 2
или
RF репитер 3 >
Подключить устройство

2. Нажать клавишу ^{MENU}_{OK}.
Появляется запрос установления связи:

Пожалуйста нажмите кнопку на партн.устройстве
Ожидание партн.устройства
[ESC]

3. Вставить блок сетевого питания RF репитера, светодиодный индикатор горит 2 с и затем начинает мигать.

Указание

Если связь с RF репитером уже установлена, светодиодный индикатор погаснет через 2 с; устройство готов к работе.

4. Установка связи с центральным модулем управления:
Держать функциональную клавишу (A) нажатой, пока не изменится частота мигания светодиодного индикатора. После установления связи светодиодный индикатор гаснет.

Указание

Если установить связь не удалось, частота мигания спустя примерно 1 мин меняется (состояние "нет связи").

5. Установленная связь подтверждается на центральном модуле управления звуковым сигналом и следующими индикациями.

Пожалуйста нажмите кнопку на партн.устройстве
Процесс идет
[ESC] N° 2

Пожалуйста нажмите кнопку на партн.устройстве
Процесс закончен
[ESC] N° 2

Ввод в эксплуатацию и настройка

Установка связи с RF репитерами (продолжение)

6. Нажимать клавишу ESC до появления на дисплее **"Режим запуска"**.

Соотнесение радиокомпонентов с RF репитерами

Для каждого радиокомпонента, соединенного с центральным модулем управления, можно по отдельности задать репитер, через который будет передаваться дальше радиосигнал.

Указание

Радиокомпоненты перечислены и пронумерованы в списке устройств в последовательности, в которой они были соединены с центральным модулем управления.

Соотнесение радиокомпонентов с обозначениями в списке устройств (QA..., BR..., и т.д.) см. в таблице на стр. 40.

1. Режим запуска >
Список устройств

2. Нажать клавишу MENU / OK .
Появляется перечень радиокомпонентов с установленной связью:

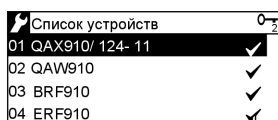

- (A) Состояние прибора:
- ✓ Устройство в порядке
 - ⚡ Напряжение батареи мало
 - 🔊 Неисправность устройства

3. Клавишей $\blacktriangle/\blacktriangledown$ выбрать радиокомпонент.

4. Нажать клавишу MENU / OK .
Появляется **"Информ.об устройстве"** для выбранного радиокомпонента.

5. Клавишей $\blacktriangle/\blacktriangledown$ выбрать **"RF репитер"**.

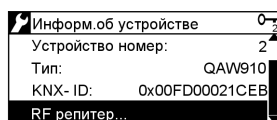

6. Клавиша MENU / OK для подтверждения.

7. Клавишей $\blacktriangle/\blacktriangledown$ выбрать нужный RF репитер (например, **"RF репитер"**).

8. Клавиша MENU / OK для подтверждения.

Соотнесение радиокomпонентов с RF . . . (продолжение)

9. Нажимать клавишу ESC, пока не появится на дисплее "**Список устройств**".
10. Клавишей ▲/▼ выбрать следующий радиокomпонент, если должны быть присвоены другие радиокomпоненты.
11. Нажимать клавишу ESC до появления на дисплее "**Режим запуска**".

Проверка RF подключений

Можно в любой момент проверить радиосвязь между центральным модулем управления и подключенными радиокomпонентами.

1. Кратковременно нажать функциональную клавишу на радиокomпоненте.
Центральный модуль управления подтвердит связь 3 короткими последовательными звуковыми сигналами.
Если на центральном модуле управления отображена статичная картинка или одна из информационных страниц, дополнительно появляется окно с информацией о радиокomпоненте.
2. Нажать клавишу ^{MENU}OK или ESC.

Отображение RF подключений на дисплее

Для проверки установки связи можно отобразить подключенные радиокomпоненты по комнатам или по функциям.

Указание

Если комнате присвоено несколько каналов (Y...) одного радиоустройства управления внутривольным отоплением, это радиоустройство (RRV12 или RRV18) в соответствии с числом подключенных каналов несколько раз указано в списке устройств соответствующей комнаты.

Отображение RF подключений на дисплее (продолжение)

1. Режим запуска >
RF подключения >
Комнаты (> Комната 1 или 2 или
... 12), радиоустройство управле-
ния котлом, метеорологический
радиодатчик или RF репитер >
Список устройств

2. Нажать клавишу ^{MENU}_{OK}.

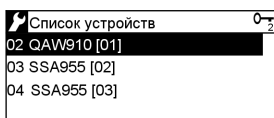

3. Клавиша ▲/▼ для нужного
устройства.

4. Нажать клавишу ^{MENU}_{OK}.

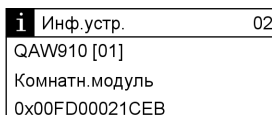

5. Нажимать клавишу ESC до появле-
ния на дисплее **"Режим
запуска"**.

Показ списка устройств

Для всех подключенных приборов (макс. 64) можно в списке устройств
опросить состояние и данные прибора.

Указание

*Радиокомпоненты перечислены и пронумерованы в списке устройств в
последовательности, в которой они были соединены с центральным
модулем управления.*

*Соотнесение радиокомпонентов с обозначениями в списке устройств
(QA..., BR..., и т.д.) см. в таблице на стр. 40.*

*Каждое радиоустройство управления внутриспольным отоплением
(RRV12 или RRV18) указано в списке устройств только один раз, даже
если к нему подключено несколько каналов (Y...).*

1. Режим запуска >
Список устройств



Показ списка устройств (продолжение)

2. Нажать клавишу ^{MENU} _{OK}.

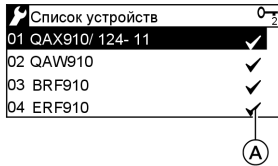

- (A) Состояние прибора:
- ✓ Устройство в порядке
 - 🔋 Напряжение батареи мало
 - 🔧 Неисправность устройства

3. Клавиша ▲/▼ для нужного устройства.

4. Нажать клавишу ^{MENU} _{OK}.

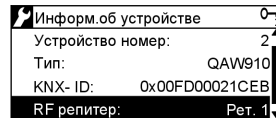

5. Нажимать клавишу ESC до появления на дисплее "Режим запуска".

Отсоединение приборов

Подключенные к центральному модулю управления радиокомпоненты можно посредством функции **"Отключить устройство"** перевести в состояние "нет связи". При этом вся информация связи, содержащаяся в отсоединяемом радиокомпоненте, удаляется.

Указание

Применительно к радиоустройству управления внутриспольным отоплением вначале **необходимо** выбрать отсоединяемый канал (см. стр. 46).

1. Режим запуска >
 - RF подключения >
 - Комнаты (> Комната 1 или 2 или ... 12)
 - или
 - Радиоустройство управления котлом
 - или
 - Метеорологический радиодатчик
 - или
 - RF репитер 1, 2 или 3 >
 - Отключить устройство

2. Нажать клавишу ^{MENU} _{OK}.

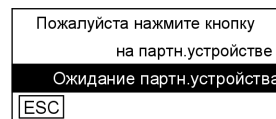

Отсоединение приборов (продолжение)

3. Держать функциональную клавишу на радиокомпоненте нажатой до тех пор, пока не погаснет светодиодный индикатор. Каждое отсоединение связи подтверждается на центральном модуле управления звуковым сигналом и следующей индикацией.
4. Нажимать клавишу **ESC** до появления на дисплее **"Режим запуска"**.
5. Нажать функциональную клавишу на отсоединенном радиокомпоненте примерно 5 с. Только после этого можно заново установить связь с этим радиокомпонентом.

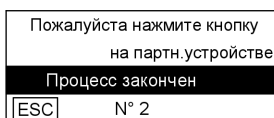

Удаление приборов из списка устройств

Удалять устройство только при условии, если радиокомпонент нельзя удалить функцией **"Отключить устройство"**, например, дефектный радиокомпонент.

Указание

При использовании радиоустройства управления внутрипольным отоплением **все** каналы удаляются.

1. Режим запуска >
Список устройств >
Устройство X >
Удалить устройство
2. Нажать клавишу **MENU/OK**.
3. Нажать клавишу **MENU/OK**.
4. Нажимать клавишу **ESC** до появления на дисплее **"Режим запуска"**.
5. Нажать функциональную клавишу на удаленном радиокомпоненте примерно 20 с (сброс радиокомпонента в исходное состояние). Связь с удаленными радиокомпонентами может быть снова установлена только после данного сброса.

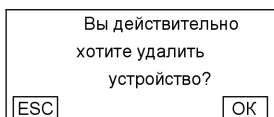
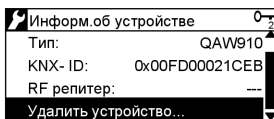

Выход в меню режима запуска

Установка все еще остановлена. При выходе из меню режима запуска установка запускается с новыми настройками.

Нажать следующие клавиши:

1. ESC для выхода из меню режима запуска.

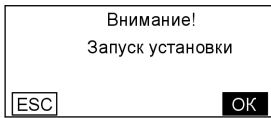

2. MENU OK для подтверждения, индикация переключается обратно в "Осн. меню".

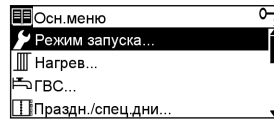

При наличии неправильных параметров появляется следующее сообщение:

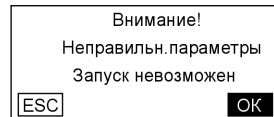

Установка остается остановленной.

Настройки на контроллере Vitotronic (при наличии радиостройства управления котлом)

Чтобы регулирование отдельных комнат выполнялось модулем Vito-home 300 в соответствии с заданными параметрами, необходимо согласовать ряд кодовых адресов на контроллере Vitotronic и отопительные характеристики.



Инструкция по сервисному обслуживанию контроллера Vitotronic

Следующие коды должны быть установлены на контроллере Vitotronic:

Код	Значение
A5:0	Без логической схемы насосов отопительного контура (без экономного режима)
A6:36	Расширенный экономный режим неактивен
A7:0	Без экономной функции смесителя
A9:0	Без периода простоя насоса



Настройки на контроллере Vitotronic (при . . . (продолжение)

Код	Значение
b0:0	С дистанционным управлением: Отопление/ пониж. режим: в режиме погодозависимой теплогенерации
b5:0	С дистанционным управлением: без логической схемы насосов отопительного контура с управлением по комнатной температуре
F8:-61	Функция неактивна (предел температуры для отмены пониженного режима)

Указание

Успешная привязка радиоустройства управления котлом может быть проверена в кодовом адресе "A0". Для каждого отопительного контура, на который воздействует Vitohome 300, автоматически устанавливается код "A0:2".

Прочие настройки

Ниже перечислены настройки, которые возможны только на уровне эксперта (°₇), и ряд настроек, которые могут быть выполнены также на сервисном уровне (°₋).

Прочие настройки на уровне пользователя и на сервисном уровне см. в инструкции по эксплуатации.

Громкость звукового сигнала (°₋)

Громкость звукового сигнала центрального модуля управления температурой жилых помещений может быть установлена в диапазоне от 0 до 100%.

1. Вызвать уровень эксперта, см. стр. 30.
2. Осн. меню >
Параметры >
Устройство >
Громкость сирены
3. Внести настройку в раздел "Протоколы".

Прочие настройки (продолжение)**Настройки клапанов (0-7)****Клапан замена**

Посредством данной функции можно все клапаны квартиры одновременно переместить в нужную позицию, например, для гидравлического согласования (диапазон настройки 0..100%)

**Внимание**

Регулятор комнатной температуры остается деактивированным, пока активно клапан замена (сообщение состояния **"Клапан замена активна"**).

Деактивировать перерегулирование клапанов вручную.

Влияние настройки независимо от использованного типа привода.■ **Радиоустройство управления радиаторами:**

привод перемещается точно в настроенную позицию.

■ **Радиоустройство управления внутривольным отоплением для 2 и 8 цепей регулирования:**

настройка от 0 до 49 %: привод остается в исходном положении (0 %).

настройка от 50 до 100 %: на привод подается непрерывный импульс управления, он остается в конечном положении (100 %).

1. Вызвать уровень эксперта, см.
стр. 30.

2. Осн. меню >
Нагрев >
Квартира >
Параметры >
Перерег. клапанов

Мин. позиция клапанов

Чтобы при внутривольном отоплении избежать холодных полов, можно задать мин. позицию клапанов (диапазон настройки от 0 до 100%). Минимальная настройка позиции клапанов не занижается даже при высокой комнатной температуре (например, в комфортный период). Возможен перегрев комнаты.

1. Вызвать уровень эксперта, см.
стр. 30.

Прочие настройки (продолжение)

- Осн. меню >
Нагрев >
Комната 1
или
Комната 2
или
...
Комната 12 >
Комната настройки >
Мин. поз. клап. комф.
- Внести настройку в раздел "Протоколы".

Высота над уровнем моря (0-)

Чтобы обеспечить максимально надежную индикацию прогноза погоды на статичной картинке, абсолютное значение давления метеорологического радиодатчика перерасчитывается в соответствии с высотой над уровнем моря.

Для этого должна быть известна высота установки над уровнем моря.

- Осн. меню >
Параметры >
Устройство >
Высота над уровнем моря
- Внести настройку в раздел "Протоколы".

Информационные страницы (0-)

Информационные страницы являются обзором важнейших сведений об установке.

Пример:

Информационная страница о назначении кнопки

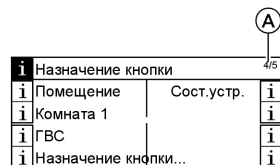

Назначение кнопки		4/5
Помещение	Сост. устр.	
Комната 1		
ГВС		
Назначение кнопки...		

- Ⓐ Номер информационной страницы/количество информационных страниц

Прочие настройки (продолжение)

Вызов информационных страниц

Предварительное условие:
Индикация Статичной картинки.

Имеются две возможности вызова информационных страниц:

1. Нажать информационную клавишу **i**
2. Нажать клавиши прямого выбора

Информационная клавиша **i**

При каждом нажатии информационной клавиши **i** появляется следующая информационная страница. Могут быть опрошены все имеющиеся информационные страницы. Имеющееся количество информационных страниц зависит от конфигурации установки (например, количества комнат).

Информационные страницы в состоянии при поставке:

- 1/5 Помещение (номер информационной страницы 1 из 5)
- 2/5 Комната (номер информационной страницы 2 из 5)
- 3/5 Горячая вода (номер информационной страницы 3 из 5)
- 4/5 Назначение кнопки (номер информационной страницы 4 из 5)
- 5/5 Состояние устройства (номер информационной страницы 5 из 5)

Макс. возможные информационные страницы:

- 1/18 24-часовая зависимость наружной температуры (если активирована, см. стр. 39)
- 2/18 24-часовая зависимость давления воздуха (если активирована, см. стр. 39)

- 3/18 Квартира
- 4/18 Комната 1
- 5/18 Комната 2 (если конфигурировано, см. стр. 33)
- 6/18 Комната 3 (если конфигурировано, см. стр. 33)
- 7/18 Комната 4 (если конфигурировано, см. стр. 33)
- 8/18 Комната 5 (если конфигурировано, см. стр. 33)
- 9/18 Комната 6 (если конфигурировано, см. стр. 33)
- 10/18 Комната 7 (если конфигурировано, см. стр. 33)
- 11/18 Комната 8 (если конфигурировано, см. стр. 33)
- 12/18 Комната 9 (если конфигурировано, см. стр. 33)
- 13/18 Комната 10 (если конфигурировано, см. стр. 33)
- 14/18 Комната 11 (если конфигурировано, см. стр. 33)
- 15/18 Комната 12 (если конфигурировано, см. стр. 33)
- 16/18 ГВС
- 17/18 Назначение кнопки
- 18/18 Состояние устройства

Прочие настройки (продолжение)

Клавиши прямого выбора

При нажатии клавиш прямого выбора появляется соответствующая информационная страница.

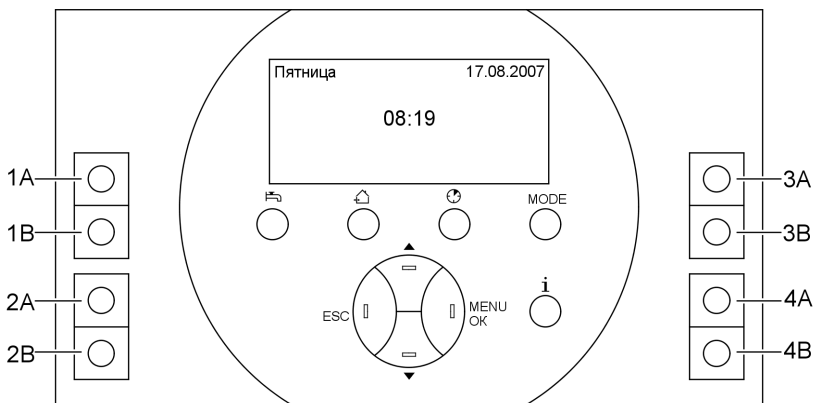

Назначение клавиш прямого вызова в состоянии при поставке:

- 1A Квартира: информационная страница 1/5 (страница 1 из 5)
- 1B Комната: информационная страница 2/5 (страница 2 из 5)
- 2A Горячая вода: информационная страница 3/5 (страница 3 из 5)
- 2B Назначение кнопки: информационная страница 4/5 (страница 4 из 5)
- 3A Состояние устройства: информационная страница 5/5 (страница 5 из 5)
- 3B, 4A, 4B пассивн.

Автоматическое назначение клавиш прямого выбора меняется в зависимости от конфигурации установки (количество комнат, кривая наружной температуры, Изменение давл.воз.). Назначение выполняется в соответствии с последовательностью в списке "Макс. возможные информационные страницы" (см. предыдущий раздел). Например, при активированной индикации кривой наружной температуры клавиша прямого выбора 1A автоматически присваивается кривой наружной температуры. Автоматическое назначение 8 клавиш прямого выбора может быть индивидуально изменено (см. следующий раздел).

Прочие настройки (продолжение)

Изменение назначения кнопки прямого выбора

Вначале необходимо опросить номера информационных страниц, которым должны быть соотнесены клавиши прямого выбора, информационной клавишей **i** (см. предыдущий раздел).

1. Осн.меню >
Параметры >
Информ.стр.выбор >

2. Подтвердить клавишей **MENU OK**.

Информ.стр.выбор	0
Информ.стр.кнопка 1А:	1
Информ.стр.кнопка 1В:	2
Информ.стр.кнопка 2А:	3
Информ.стр.кнопка 2В:	4

3. Клавишей **▲/▼** выбрать нужную клавишу прямого выбора, например, "Информ.стр.кнопка 1А:".

4. Подтвердить клавишей **MENU OK**.

Информ.стр.кнопка 1А	
5	1

5. Клавишей **▲/▼** выбрать нужный номер информационной страницы (см. рис. на стр. 60), например, номер "3".

6. Подтвердить клавишей **MENU OK**.
Если, например, нажата клавиша прямого выбора 1А, появляется информационная страница, которой присвоен номер 3.

Настройка летнего/зимнего времени (0₂)

Дата перехода с летнего на зимнее время и наоборот предварительно установлена.

1. Осн.меню >
Время / дата >
Начало летнего времени: или
начало зимнего времени: >

2. Внести настройку в раздел "Протоколы".

Резервное копирование

Актуальный блок данных, используемый при вводе установки в действие, можно сохранить в памяти с указанием даты и года. При необходимости можно восстановить сохраненные в памяти данные или состояние при поставке.

■ "Восстановить"

Сохраненное состояние ("**Сохранить**") снова восстанавливается, имеющаяся радиосвязь остается подключенной.

■ "Сохранить"

Актуальные параметры (температура, программы выдержек времени, названия комнат и т. п.), а также момент сохранения данных (дата и время) заносятся в память.

■ "Восстан.заводск.настройки"

Возвращает все параметры (включая пароль эксперта) в состояние при поставке (кроме языка, формата времени, подсветка и контраста дисплея).

Данные радиосвязи удаляются из памяти.

Указание

*Если выполненные параметры были занесены в память функцией "**Сохранить**", их можно вызвать обратно функцией "**Восстановить**". Выполненный функцией "**Восстан.заводск.настройки**" сброс в исходное состояние снова переписывается.*

1. Вызвать уровень эксперта, см. стр. 30.

2. Оsn.меню >
Резервное копирование

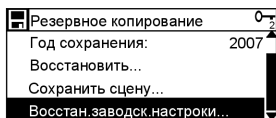

Индикация при выборе "Восстановить"

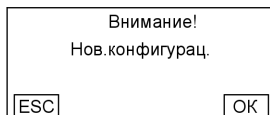

Резервное копирование (продолжение)

Индикация при выборе "Сохранить"

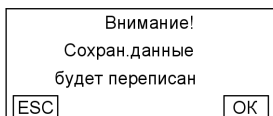

Индикация при выборе "Восстановить заводск. настройки"

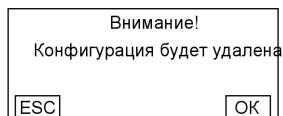

Индикация аварий

- В случае аварий на дисплее появляется сообщение аварии (текст аварии) с символом аварии .

i Состояние устройства		
 Неправильное время		
QAX910/124-11		1
5003	01.01.2000	00:00

- При авариях радиокомпонентов дополнительно появляется индикация **"Неисправность устройства"**. Подробности можно запросить в Ошибки (см. следующий раздел). Если необходима замена дефектного радиокомпонента, радиосвязь должна быть отсоединена или удалена из памяти (см. стр. 55, 56)
- В случае аварий контроллера Vitotronic на центральном модуле управления температурой жилых помещений появляется сообщение аварии **"Неисправность интерфейса бойлера"**. Опросить причину неисправности на контроллере Vitotronic.



Инструкция по монтажу и сервисному обслуживанию Vitotronic

- При авариях центрального модуля управления температурой жилых помещений или радиостройства управления котлом на контроллере Vitotronic появляется сообщение аварии дистанционного управления (сбой шины KMBUS).



Инструкция по монтажу и сервисному обслуживанию Vitotronic

- Символ аварии  остается на статичной картинке, пока авария не будет устранена и квитирована.

Указание

Дополнительная информация приведена на сайте www.viessmann.de/Vitohome-300.

Считывание сообщений аварии из памяти неисправностей

До десяти сообщений о неисправностях сохраняются в центральном модуле управления температурой жилых помещений и могут быть опрошены. Зарегистрированные аварии заносятся в "актуальный список неисправностей" и в "Ошибки". Самая актуальная авария стоит на последнем месте.

1. Вызвать уровень эксперта, см. стр. 30.

2. Осн.меню >
Аварии >
Ошибки >
Авария 1
или
Авария 2
или
...

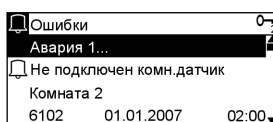

Индикация содержит номер и текст аварии, а также время и дату.

3. Клавишей ▲/▼ вызвать другие сообщения о неисправностях.

Квитирование аварии

Если нужно квитировать аварию, мигает символ 📢.

1. Вызвать уровень эксперта, см. стр. 30.

2. Осн.меню >
Аварии >
Подтвержд.аварии

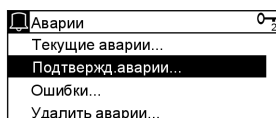

3. Нажать клавишу ^{MENU}OK.

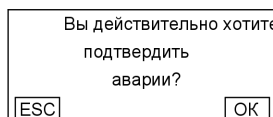

Указание

Если квитированная авария не будет устранена, сигнал неисправности появится снова.

Устранение неисправностей

Удаление аварии

Текущие аварии и ошибки могут быть удалены только вместе.

1. Вызвать уровень эксперта, см. стр. 30.
2. Осн.меню >
Аварии >
Удалить аварии



3. Нажать клавишу ^{MENU}OK.

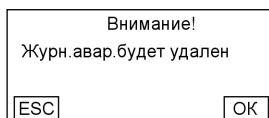

Сбой радиосвязи

Радиокомпоненты

В случае выхода из строя одного из радиокомпонентов и отсутствия радиосвязи с центральным модулем управления температурой жилых помещений, на центральном модуле управления появляется индикация **"Неисправность устройства"**. Подробности можно запросить в ошибках (см. стр. 67).

Указание

Если необходима замена дефектного радиокомпонента, радиосвязь должна быть отсоединена или удалена из памяти (см. стр. 55, 56)

Радиоустройство управления радиаторами помещения

В случае выхода из строя внутреннего термочувствительного элемента одного из радиоустройств управления радиаторами помещения полностью открывается клапан (100 %).

Клапан может быть установлен торцовым шестигранным ключом на размер 3 мм в любое нужное положение.

Сбой радиосвязи (продолжение)

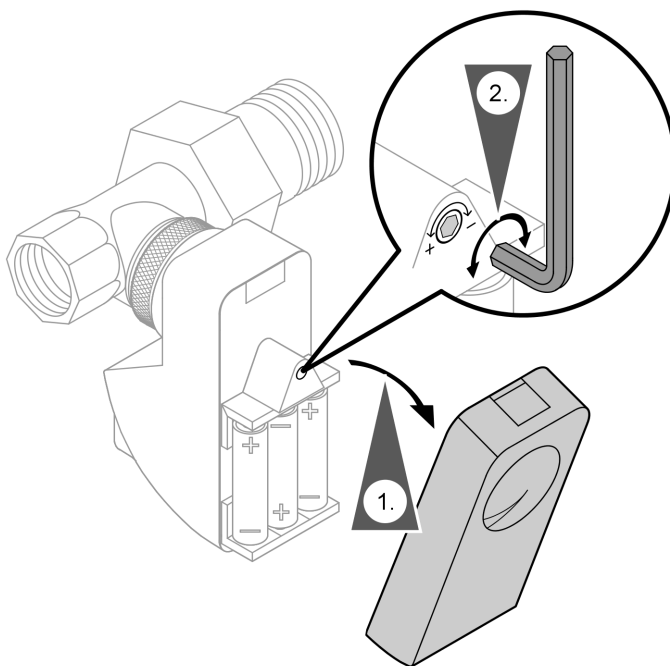

Радиоустройство управления котлом

При неисправностях радиоустройства управления котлом на контроллере Vitotronic появляется сообщение о неисправности дистанционного управления (сбой шины KM-BUS).



Инструкция по монтажу и сервисному обслуживанию Vitotronic

Центральный модуль управления температурой жилых помещений

При авариях центрального модуля управления температурой жилых помещений на контроллере Vitotronic появляется сообщение о неисправности дистанционного управления (сбой шины KM-BUS).



Инструкция по монтажу и сервисному обслуживанию Vitotronic

Сбой радиосвязи (продолжение)

Радиоустройство управления котлом

При выходе из строя центрального модуля управления температурой жилых помещений радиоустройство управления котлом спустя 60 мин посылает на контроллер Vitotronic следующие данные:

- Запрос отопления (уставка температуры): 20 °C
- Уставка температуры горячей воды: 50 °C
- Режим работы: "Отопление и нагрев воды" 

После этого радиоустройство управления котлом устанавливает связь с контроллером Vitotronic на период, требуемый для повторной передачи данных с центрального модуля управления.

Радиоустройство управления внутривольным отоплением

При выходе из строя центрального модуля управления температурой жилых помещений радиоустройство управления внутривольным отоплением спустя 61 мин полностью открывает все клапаны (100 %). Ручная регулировка сервоприводов для распределения отопительных контуров **невозможна**.

Указание

В подающую магистраль контура внутривольного отопления монтажной организацией должен быть встроены термостатный ограничитель максимальной температуры.

Радиоустройство управления радиаторами помещения

При выходе из строя центрального модуля управления температурой жилых помещений каждое радиоустройство управления радиаторами помещения осуществляет независимое регулирование на 21 °C.

При наличии нескольких радиоустройств управления радиаторами в одной комнате связь между ведущим контроллером и ведомыми контроллерами (режим работы с задатчиком и подчиненными устройствами) отсутствует.

Сбой радиосвязи (продолжение)

Контроллер Vitotronic

В случае аварий контроллера Vitotronic на центральном модуле управления температурой жилых помещений появляется сообщение аварии "**Неисправность интерфейса бойлера**". Опросить причину неисправности на контроллере Vitotronic.



Инструкция по монтажу и сервисному обслуживанию Vitotronic

Восстановление состояния при поставке (сброс)

Чтобы восстановить состояние при поставке радиокомпонентов, держать нажатой функциональную клавишу на радиокомпоненте в течение минимум 20 с. После этого выполняется повторный пуск. Связь радиокомпонента с центральным модулем управления температурой жилых помещений отсутствует.

Указание

Радиоустройство управления внутрипольным отоплением может быть возвращено в состояние при поставке только в целом (все каналы одновременно). Ни один из каналов не должен быть выбран (см. стр. 46).

Управление системой отопления



Модуль Vitohome 300 предназначен для регулирования температуры в максимум 12 отдельных комнат и поддерживает радиосвязь с максимум 64 компонентами.

Для каждой комнаты могут быть установлены индивидуальные уставки температуры и до 6 циклов отопления в сутки.

Для квартиры, т.е. для всех комнат одновременно можно установить режим работы и программу отпуска/ спец. дней.

Центральный модуль управления температурой жилых помещений (см. стр. 76) собирает сигналы запроса отопления отдельных комнат. Образованная из этих запросов отопления уставка температуры передается радиоустройством управления котлом (см. стр. 48) на контроллер Vitotronic.

Указание

- *Настроенные на контроллере Vitotronic фазы отопления не переписываются центральным модулем управления и не влияют на комнатную температуру.*
- *При отсутствии запроса отопления для отопления комнат (например, летом, или когда все уставки комнатной температуры достигнуты) на контроллере Vitotronic автоматически устанавливается режим работы "Только нагрев воды" .*
- *Переданная уставка температуры (запрос отопления) может быть опрошена на контроллере Vitotronic в качестве уставка комнатной температуры клавишей  или в меню "Сервисные опросы температуры".*



Инструкция по сервисному обслуживанию контроллера Vitotronic

- *При отсутствии радиоустройства управления котлом необходимо вручную согласовать циклограммы контроллера с циклограммами модуля Vitohome.*

Управление системой отопления (продолжение)

Центральный модуль управления комнатной температурой циклически передает текущие значения и уставки комнатной температуры на радиоустройства управления внутривольным отоплением (см. стр. 78). Радиоустройства управления внутривольным отоплением рассчитывают на основании этого регулирующие сигналы для сервоприводов.

Если в комнатах с радиоустройствами управления радиаторами имеется радиодатчик комнатной температуры или радиоустройство управления в помещении, то центральный модуль управления циклически передает текущие значения и уставки комнатной температуры в радиоустройства управления радиаторами (см. стр. 76). Радиоустройства управления радиаторами соответствующим образом регулируют вентили радиаторов. При отсутствии радиодатчика комнатной температуры или радиоустройства управления в помещении радиоустройство управления радиаторами использует свое собственное текущее значение комнатной температуры. Центральный модуль управления передает в этом случае только уставку комнатной температуры.

Приготовление горячей воды (при наличии радиоустройства управления котлом)

Центральный модуль управления позволяет установить уставки температуры горячей воды и до 6 циклограмм приготовления горячей воды в сутки.

Уставки температуры горячей воды передаются в соответствии с программами выдержек времени центрального модуля управления через радиоустройство управления котлом в контроллер Vitotronic.

Установленные в контроллере **Vitotronic** циклы переписываются центральным модулем управления следующим образом:

- Цикл 1:
от 00:00 до 24:00
- Цикл 2:
от 00:00 до 00:00

Приготовление горячей воды (при наличии . . . (продолжение)

- Цикл 3:
от 00:00 до 00:00
- Цикл 4:
сохраняется неизменным (дополнительная функция приготовления горячей воды).



Инструкция по монтажу и сервисному обслуживанию контроллера Vitotronic

Указание

- Установленные в контроллере Vitotronic циклы переписываются центральным модулем управления **лишь раз в сутки**. Если между тем циклы на контроллере Vitotronic были настроены заново, приготовление горячей воды производится в соответствии с новыми циклами на контроллере Vitotronic. Причем это выполняется, пока циклы не будут снова переписаны центральным модулем управления.
- Сброс (⊕) контроллера Vitotronic вызывает новый пуск радиоустройства управления котлом. В результате этого все соответствующие данные снова передаются центральным модулем управления на контроллер Vitotronic.
- При отсутствии радиоустройства управления котлом приготовление горячей воды регулируется в соответствии с настройками на контроллере.

Метеорологический радиодатчик

Метеорологический радиодатчик (см. стр. 77) регистрирует наружную температуру и абсолютное давление воздуха, передавая их в центральный модуль управления температурой жилых помещений.

Метеорологический радиодатчик (продолжение)

На статичной картинке могут отображаться актуальные измеренные значения давления воздуха и наружной температуры, а также тенденция изменения давления воздуха. Изменение давления воздуха за последние три часа отображается на статичной картинке стрелкой.

По изменению и абсолютному значению давления воздуха, кроме того, определяется тенденция погоды (хорошая, переменная, плохая) и отображается на статичной картинке соответствующим символом.

Кривую наружной температуры и давления воздуха за последние 24 часа можно вызвать с помощью двух информационных страниц (см. стр. 39 и 60).

Указание

*Зарегистрированная метеорологическим радиодатчиком наружная температура **не** передается на контроллер Vitotronic. Подключенный к контроллеру Vitotronic датчик наружной температуры по-прежнему необходим.*

Контроль устройств





Контролируются радиокомпоненты с установленной связью. При отсутствии сигнала передачи или при низком напряжении батареи на дисплее центрального модуля управления появляется сообщение о неисправности.

Радиокомпоненты

Компонент	Описание
<p>Vitohome 300, центральный модуль управления температурой жилых помещений (QAX910)</p>  <p>по 1 на квартиру</p>	<ul style="list-style-type: none"> ■ Первичное устройство управления для настройки и сохранения конфигурации комнаты, уставок и программ выдержек времени ■ Передает актуальные уставки комнатной температуры в радиоустройства управления радиаторами и радиоустройства управления внутрипольным отоплением ■ Контролирует подключенные радиокомпоненты ■ Передает сигналы запроса теплогенерации в систему отопления (только при наличии радиоустройства управления котлом)
<p>Радиоустройство управления радиаторами (SSA955)</p>  <p>по 1 на радиатор (макс. 6 на комнату)</p>	<p>Принимает уставку и текущее значение температуры соответствующей комнаты от центрального модуля управления температурой жилых помещений и регулирует соответствующим образом вентиль радиатора. При отсутствии радиодатчика комнатной температуры/радиоустройства управления в помещении радиоустройство управления радиаторами использует в качестве текущего значения свое собственное измеренное значение комнатной температуры.</p>
<p>Радиоустройство управления в помещении (QAW910)</p>  <p>макс. 1 на комнату</p>	<p>На радиоустройстве управления в помещении можно установить нужный комн. режим работы, коррекцию уставки комнатной температуры и функцию таймера помещения. Радиоустройство управления в помещении регистрирует актуальную комнатную температуру. Все данные передаются в центральный модуль управления температурой жилых помещений.</p>



Радиокомпоненты (продолжение)

Компонент	Описание
<p>Радиодатчик комнатной температуры (QAW910)</p>  <p>по 1 на комнату (макс. 2 на комнату)</p>	<p>Регистрирует комнатную температуру и передает ее в центральный модуль управления температурой жилых помещений. Например, в комнатах с внутрипольным отоплением и в случае невыгодного расположения радиоустройства управления радиаторами</p>
<p>Радиоустройство управления котлом с штекером 145 (BRF910)</p>  <p>по 1 на квартиру</p>	<p>Для управления отопительной установкой с контроллером Vitotronic. Принимает все соответствующие данные от центрального модуля управления температурой жилых помещений (например, уставки, программы выдержек времени для приготовления горячей воды, время, режим работы). Передает наружную температуру в центральный модуль управления температурой жилых помещений, если не подключен метеорологический радиодатчик.</p>
<p>Метеорологический радиодатчик (QAC910)</p> <p>Наружная часть</p>  <p>Внутренняя часть</p>  <p>по 1 на квартиру</p>	<p>Наружная часть метеорологического радиодатчика регистрирует наружную температуру и абсолютное давление воздуха. Внутренняя часть передает значения в центральный модуль управления температурой жилых помещений.</p>

5352 955 GUS

Сервис



Радиокомпоненты (продолжение)

Компонент	Описание
<p>RF репитер с штекерным блоком сетевого питания (ERF910)</p>  <p>макс. 3 на квартиру</p>	<p>Для усиления радиосигналов, если радиосигнал слишком слаб, и для повышения радиуса действия при расстояниях ≥ 30 м.</p>
<p>Радиоустройство управления внутрипольным отоплением для 2 цепей регулирования (RRV912)</p>  <p>для 8 цепей регулирования (RRV918)</p>  <p>макс. 6 цепей регулирования внутрипольного отопления на комнату</p>	<p>Принимает уставки и текущие значения соответствующих комнат от центрального модуля управления температурой жилых помещений и передает необходимые регулирующие сигналы на сервоприводы.</p>
<p>Сервопривод для распределения отопительных контуров</p>  <p>по 1 на цепь регулирования внутрипольного отопления</p>	<p>2-точечный сервопривод монтируется на распределителе отопительных контуров и подключается электрически к устройству управления внутрипольным отоплением.</p>

Протоколы

Комнаты

Осн. меню > Режим запуска > Базовая конфигурация > Комнаты > Комната 1, 2, 3, ...

Номер комнаты	Название комнаты	Настройка типа помещения
1		<input type="checkbox"/> --- (пассив.) <input type="checkbox"/> Радиаторное отопл.медлен. <input type="checkbox"/> Радиаторное отопл.быстрое <input type="checkbox"/> Тепл.полы медлен. <input type="checkbox"/> Тепл.полы быстрое <input type="checkbox"/> Определено пользователем <input type="checkbox"/> Нет отопления
2		<input type="checkbox"/> --- (пассив.) <input type="checkbox"/> Радиаторное отопл.медлен. <input type="checkbox"/> Радиаторное отопл.быстрое <input type="checkbox"/> Тепл.полы медлен. <input type="checkbox"/> Тепл.полы быстрое <input type="checkbox"/> Определено пользователем <input type="checkbox"/> Нет отопления
3		<input type="checkbox"/> --- (пассив.) <input type="checkbox"/> Радиаторное отопл.медлен. <input type="checkbox"/> Радиаторное отопл.быстрое <input type="checkbox"/> Тепл.полы медлен. <input type="checkbox"/> Тепл.полы быстрое <input type="checkbox"/> Определено пользователем <input type="checkbox"/> Нет отопления
4		<input type="checkbox"/> --- (пассив.) <input type="checkbox"/> Радиаторное отопл.медлен. <input type="checkbox"/> Радиаторное отопл.быстрое <input type="checkbox"/> Тепл.полы медлен. <input type="checkbox"/> Тепл.полы быстрое <input type="checkbox"/> Определено пользователем <input type="checkbox"/> Нет отопления
5		<input type="checkbox"/> --- (пассив.) <input type="checkbox"/> Радиаторное отопл.медлен. <input type="checkbox"/> Радиаторное отопл.быстрое <input type="checkbox"/> Тепл.полы медлен. <input type="checkbox"/> Тепл.полы быстрое <input type="checkbox"/> Определено пользователем <input type="checkbox"/> Нет отопления

5352 955 GUS



Протоколы (продолжение)

Номер комнаты	Название комнаты	Настройка типа помещения
6		<input type="checkbox"/> --- (пассив.) <input type="checkbox"/> Радиаторное отопл.медлен. <input type="checkbox"/> Радиаторное отопл.быстрое <input type="checkbox"/> Тепл.полы медлен. <input type="checkbox"/> Тепл.полы быстрое <input type="checkbox"/> Определено пользователем <input type="checkbox"/> Нет отопления
7		<input type="checkbox"/> --- (пассив.) <input type="checkbox"/> Радиаторное отопл.медлен. <input type="checkbox"/> Радиаторное отопл.быстрое <input type="checkbox"/> Тепл.полы медлен. <input type="checkbox"/> Тепл.полы быстрое <input type="checkbox"/> Определено пользователем <input type="checkbox"/> Нет отопления
8		<input type="checkbox"/> --- (пассив.) <input type="checkbox"/> Радиаторное отопл.медлен. <input type="checkbox"/> Радиаторное отопл.быстрое <input type="checkbox"/> Тепл.полы медлен. <input type="checkbox"/> Тепл.полы быстрое <input type="checkbox"/> Определено пользователем <input type="checkbox"/> Нет отопления
9		<input type="checkbox"/> --- (пассив.) <input type="checkbox"/> Радиаторное отопл.медлен. <input type="checkbox"/> Радиаторное отопл.быстрое <input type="checkbox"/> Тепл.полы медлен. <input type="checkbox"/> Тепл.полы быстрое <input type="checkbox"/> Определено пользователем <input type="checkbox"/> Нет отопления
10		<input type="checkbox"/> --- (пассив.) <input type="checkbox"/> Радиаторное отопл.медлен. <input type="checkbox"/> Радиаторное отопл.быстрое <input type="checkbox"/> Тепл.полы медлен. <input type="checkbox"/> Тепл.полы быстрое <input type="checkbox"/> Определено пользователем <input type="checkbox"/> Нет отопления

Протоколы (продолжение)

Номер комнаты	Название комнаты	Настройка типа помещения
11		<input type="checkbox"/> - - - (пассив.) <input type="checkbox"/> Радиаторное отопл.медлен. <input type="checkbox"/> Радиаторное отопл.быстрое <input type="checkbox"/> Тепл.полы медлен. <input type="checkbox"/> Тепл.полы быстрое <input type="checkbox"/> Определено пользователем <input type="checkbox"/> Нет отопления
12		<input type="checkbox"/> - - - (пассив.) <input type="checkbox"/> Радиаторное отопл.медлен. <input type="checkbox"/> Радиаторное отопл.быстрое <input type="checkbox"/> Тепл.полы медлен. <input type="checkbox"/> Тепл.полы быстрое <input type="checkbox"/> Определено пользователем <input type="checkbox"/> Нет отопления

Протоколы

Протоколы (продолжение)

Комн. группы

Осн. меню > Режим запуска > Базовая конфигурация > Комн. группы > Комн. группа 1, 2

Комн. группа	Название комн. группы	Соответствующие комнаты
1		<input type="checkbox"/> Комната 1 <input type="checkbox"/> Комната 2 <input type="checkbox"/> Комната 3 <input type="checkbox"/> Комната 4 <input type="checkbox"/> Комната 5 <input type="checkbox"/> Комната 6 <input type="checkbox"/> Комната 7 <input type="checkbox"/> Комната 8 <input type="checkbox"/> Комната 9 <input type="checkbox"/> Комната 10 <input type="checkbox"/> Комната 11 <input type="checkbox"/> Комната 12
2		<input type="checkbox"/> Комната 1 <input type="checkbox"/> Комната 2 <input type="checkbox"/> Комната 3 <input type="checkbox"/> Комната 4 <input type="checkbox"/> Комната 5 <input type="checkbox"/> Комната 6 <input type="checkbox"/> Комната 7 <input type="checkbox"/> Комната 8 <input type="checkbox"/> Комната 9 <input type="checkbox"/> Комната 10 <input type="checkbox"/> Комната 11 <input type="checkbox"/> Комната 12

Протоколы (продолжение)

Уставка температуры

Осн. меню > Нагрев > Комната 1, 2, 3, ... > Комната настройки > Уставка температуры

Номер комнаты	1	2	3	4	5	6
Название комнаты						
коррекция						
Номер комнаты	7	8	9	10	11	12
Название комнаты						
коррекция						

Тихий режим

Осн. меню > Нагрев > Комната 1, 2, 3, ... > Комната настройки > Тихий режим

Номер комнаты	1	2	3	4	5	6
Название комнаты						
Настройка	<input type="checkbox"/> ВЫК- ВЫКЛ. <input type="checkbox"/> ВКЛ.	<input type="checkbox"/> ВЫКЛ. <input type="checkbox"/> ВКЛ.	<input type="checkbox"/> ВЫКЛ. <input type="checkbox"/> ВКЛ.	<input type="checkbox"/> ВЫКЛ. <input type="checkbox"/> ВКЛ.	<input type="checkbox"/> ВЫК- ВЫКЛ. <input type="checkbox"/> ВКЛ.	<input type="checkbox"/> ВЫКЛ. <input type="checkbox"/> ВКЛ.
Номер комнаты	7	8	9	10	11	12
Название комнаты						
Настройка	<input type="checkbox"/> ВЫК- ВЫКЛ. <input type="checkbox"/> ВКЛ.	<input type="checkbox"/> ВЫКЛ. <input type="checkbox"/> ВКЛ.	<input type="checkbox"/> ВЫКЛ. <input type="checkbox"/> ВКЛ.	<input type="checkbox"/> ВЫКЛ. <input type="checkbox"/> ВКЛ.	<input type="checkbox"/> ВЫК- ВЫКЛ. <input type="checkbox"/> ВКЛ.	<input type="checkbox"/> ВЫКЛ. <input type="checkbox"/> ВКЛ.

RF репитер

Осн. меню > Режим запуска > Базовая конфигурация > RF репитер > Репитер 1, 2, 3

	Репитер 1	Репитер 2	Репитер 3
Настройка	<input type="checkbox"/> <input type="checkbox"/> актив.	<input type="checkbox"/> <input type="checkbox"/> актив.	<input type="checkbox"/> <input type="checkbox"/> актив.

5352 955 GUS

Сервис

Протоколы

Протоколы (продолжение)

Звуковой сигнал

Осн.меню > Параметры > Устройство > Громкость сирены

Ориентировочное значение	100%
Настройка	

Мин. позиция клапана

Осн.меню > Нагрев > Комната 1, 2, 3, ... > Комната настройки > Мин.-поз.клапана комф.

Настройка%
-----------	--------

Высота над уровнем моря

Осн.меню > Параметры > Устройство > Высота над уровнем моря

Настройка	
-----------	--

Формат времени

Осн.меню > Параметры > Устройство > Формат времени

Настройка	<input type="checkbox"/> 12 ч <input type="checkbox"/> 24 ч
-----------	--

Летнее/зимнее время

Осн.меню > Параметры > Время/дата

Начало летнего времени	
Начало зимнего времени	

Статичная картинка

Осн.меню > Параметры > Статичная картинка > Формат отображения

Настройка	Формат отображения <input type="checkbox"/>
-----------	---

Протоколы (продолжение)

Отображение температуры

Осн.меню > Параметры > Статичная картинка > Отображение температуры

Настройка	Комната <input type="checkbox"/>
-----------	----------------------------------

Пароль уровня эксперта

Осн.меню > Параметры > Пароли > Эксперт

Настройка	
-----------	--

- !** **Внимание**

В случае потери пароля эксперта требуется замена центрального модуля управления температурой жилых помещений. После этого центральный модуль управления температурой жилых помещений нужно сконфигурировать заново. Хранить пароли в надежном месте.



Технические характеристики

Центральный модуль управления температурой жилых помещений (QAX910)

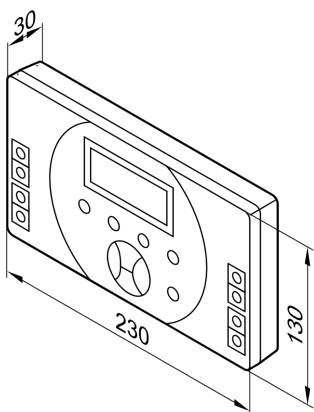

Номинальное напряжение
Номинальная частота
Сетевое подключение
Потребляемая мощность
Запас хода часов
Класс защиты
Степень защиты

230 В ~
50 Гц
2-полюсное к клеммам
макс. 7 ВА
72 ч
II по EN 60730
IP20D согласно EN 60529
обеспечить при монтаже

Вход/выход (особая функция, см. www.viessmann.de/Vitohome-300)

- 1 универсальный вход (особая функция, см. www.viessmann.de/Vitohome-300)
- 1 релейный выход (особая функция, см. www.viessmann.de/Vitohome-300)

Низкое напряжение
вкл./выкл.
Рабочий контакт
24 - 230 В~
0,02 - 2 А

Мощность передачи
Радиочастота
Дальность действия радиосвязи
Относительная длительность включения
Протокол радиосвязи
Проволочная связь по шине через стандартный протокол KNX TP1

макс. 10 мВт
868,3 МГц
≤ 30 м
< 1 %
KNX, совместимый с RF
Особая функция (см. www.viessmann.de/Vitohome-300)

Центральный модуль управления . . . (продолжение)

Электрические подключения

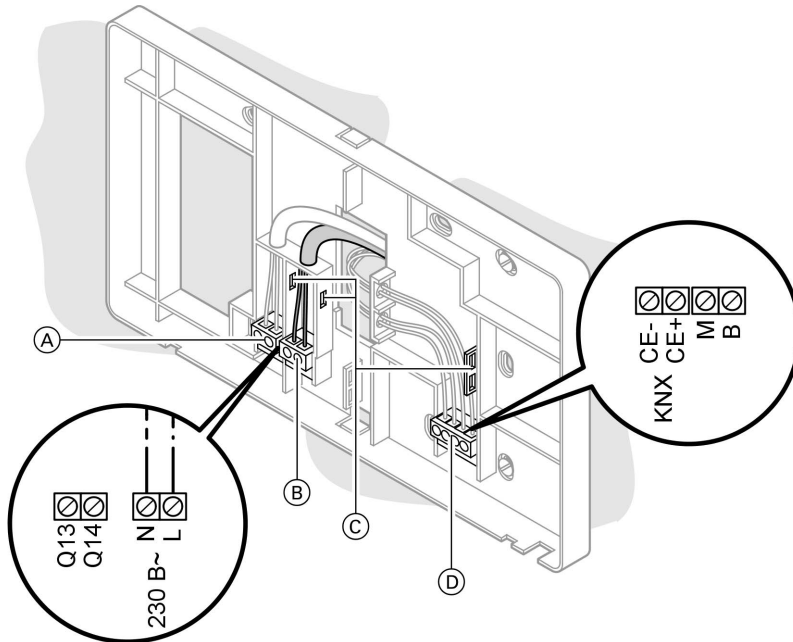

- (A) Сетевое напряжение или безопасное пониженное напряжение**
 Q13, Q14 Беспотенциальный, универсальный релейный выход (особая функция, см. www.viessmann.de/Vitohome-300)
- (B) Сетевое напряжение**
 N Рабочее напряжение, нулевой провод 230 В~
 L Рабочее напряжение, фаза 230 В~

Центральный модуль управления . . . (продолжение)

- Ⓒ Крепежная скоба для кабельной стяжки
- Ⓓ **Безопасное пониженное напряжение**
CE-, CE+ Подключение шины данных KNX TP1- и KNX TP1+ (особая функция, см. www.viessmann.de/Vitohome-300)
- M Масса для универсального входа (особая функция, см. www.viessmann.de/Vitohome-300)
- B Универсальный вход (особая функция, см. www.viessmann.de/Vitohome-300)

Радиоустройство управления в помещении (QAW910)

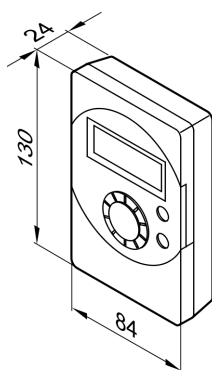

Электропитание

2 щелочных элемента миньон по 1,5 В, LR6, тип AA

Срок службы батареи

прибл. 3 года

Дальность действия радиосвязи

< 30 м



Радиоустройство управления в помещении . . . (продолжение)

Класс защиты	III согласно EN 60730
Степень защиты	IP 40 согласно EN 60529 обеспечить при монтаже
Диапазон измерений температуры	от 0 до 50 °C

Радиодатчик комнатной температуры (QAX910)

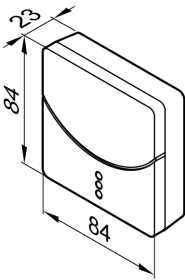

Электропитание	2 щелочных элемента минь-он по 1,5 В, LR6, тип AA
Срок службы батареи	прибл. 3 года
Дальность действия радиосвязи	< 30 м
Класс защиты	III согласно EN 60730
Степень защиты	IP 40 согласно EN 60529 обеспечить при монтаже
Диапазон измерений температуры	от 0 до 50 °C

Радиоустройство управления радиаторами (SSA955)

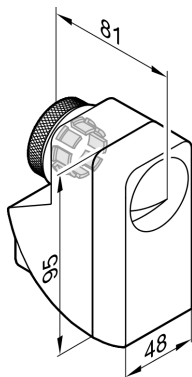

Электроснабжение

Срок службы батареи

- Нормальная работа
- Малошумный режим работы

Уровень шума

- Нормальная работа
- Тихий режим

Дальность действия радиосвязи

Класс защиты

Степень защиты

Диапазон измерений температуры

Номинальный диапазон хода

Усилие для регулировки клапана

Подключение

3 щелочных элемента миньон по 1,5 В, LR6, тип AA

прибл. 3 года

прибл. 2 года

< 30 дБА

< 25 дБА

< 30 м

III согласно EN 60730

IP 40 согласно EN 60529

обеспечить при монтаже

от 0 до 50 °С

2,5 мм

110 Н

M 30 x 1,5

Радиоустройство управления внутриспольным отоплением для максимум 2 цепей регулирования (RRV912)

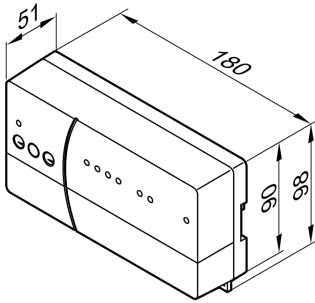

Номинальное напряжение	230 В~
Номинальная частота	50 Гц
Сетевое подключение	2-полюсное к клеммам
Дальность действия радиосвязи	< 30 м
Потребляемая мощность	макс. 7 ВА
Дальность действия радиосвязи	< 30 м
Класс защиты	II согласно EN 60730
Степень защиты	IP30 согласно EN 60529 обеспечить при монтаже
Вход/выход	
■ 1 универсальный вход	Низкое напряжение вкл./выкл.
■ 1 универсальный выход (аналоговый) (особая функция, см. www.viessmann.de/Vitohome-300)	0 - 10 В – макс. 1 mA
■ 2 релейных выхода (особая функция, см. www.viessmann.de/Vitohome-300)	230 В ~
■ 2 выхода регулятора	2 А семистор
	230 В ~
	макс. 30 mA
	макс. 10 м
Длина кабеля на выходе регулятора	

Радиоустройство управления . . . (продолжение)

Электрические подключения

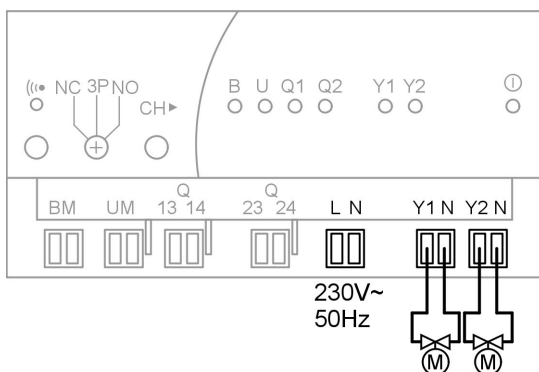

Радиоустройство управления внутриспольным отоплением для максимум 8 цепей регулирования (RRV918)

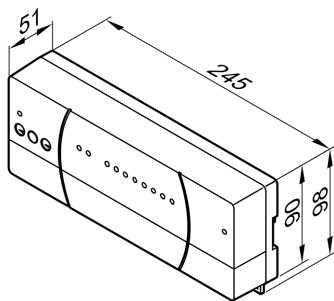

Технические данные

Номинальное напряжение

230 В~

Номинальная частота

50 Гц

Сетевое подключение

2-полюсное к клеммам

Дальность действия радиосвязи

< 30 м

Потребляемая мощность

макс. 7 ВА

Дальность действия радиосвязи

< 30 м

Класс защиты

II согласно EN 60730

Радиоустройство управления . . . (продолжение)

Степень защиты	IP30 согласно EN 60529 обеспечить при монтаже
Вход/выход	Низкое напряжение вкл./выкл.
<ul style="list-style-type: none"> ■ 1 универсальный вход (особая функция, см. www.viessmann.de/Vitohome-300) ■ 1 релейный выход (особая функция, см. www.viessmann.de/Vitohome-300) ■ 8 выходов регулятора 	230 В ~ 2 А семистор 230 В ~ макс. 30 мА
Длина кабеля на выходе регулятора	макс. 10 м

Электрические подключения

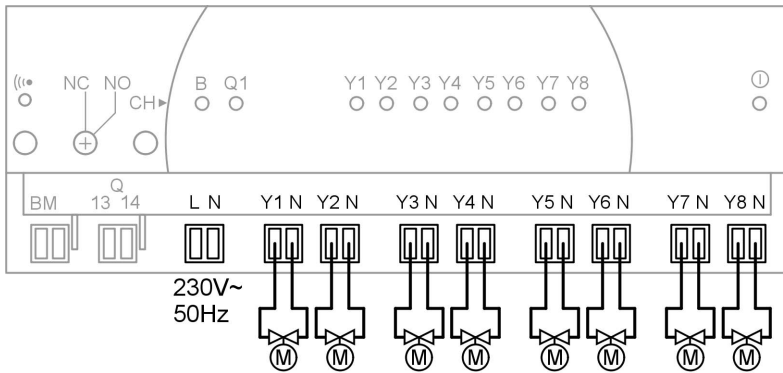

Сервопривод для распределения отопительных контуров (230 В ~)

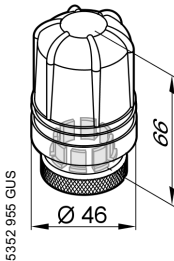

Технические характеристики

Сервопривод для распределения . . . (продолжение)

Номинальное напряжение	230 В / 50 Гц
Потребляемая мощность	2,5 Вт
Длина кабеля	1 м
Настройка	при отсутствии тока закрыт, возможна перенастройка на открытое положение при отсутствии тока
Ход	4,5 мм
Степень защиты	IP 54 согласно EN 6052
Резьба	обеспечить при монтаже M30x1,5

Радиодустройство управления котлом (BRF910)

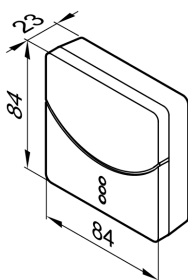

Имеющийся в комплекте штекер **145** и радиодустройство управления котлом соединить при монтаже 2-жильным проводом (длина провода макс. 35 м при поперечном сечении 1,5 мм²).

Электропитание (через шину KM-BUS)	33 В/10 мА
Рабочая температура	до 55 °С
Дальность действия радиосвязи	< 30 м
Класс защиты	III согласно EN 60730
Степень защиты	IP 40 согласно EN 60529
Общая длина кабеля всех компонентов шины KM-BUS (предоставляется заказчиком)	обеспечить при монтаже ≤ 50 м

RF репитер (ERF910)

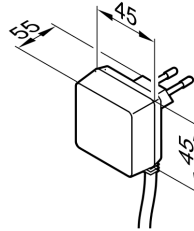
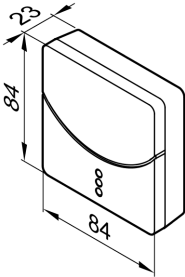

Штекерный сетевой блок (комплект поставки)

Номинальное напряжение

■ первич.

■ вторич.

Номинальный ток вторич.

Потребляемая мощность

Дальность действия радиосвязи

Класс защиты

Степень защиты

230 В / 50 Гц

7,5 В ~

100 мА

≤ 0,2 ВА

< 30 м

II согласно EN 60730

IP 30 согласно EN 60529

обеспечить при монтаже

Метеорологический радиодатчик (QAC910)

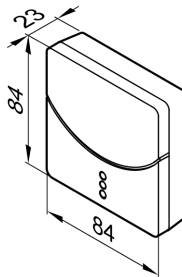
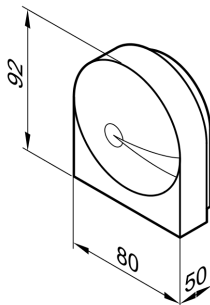

Соединить наружную и внутреннюю часть при монтаже 2-жильным проводом (длина провода макс. 10 м).

Технические характеристики

Метеорологический радиодатчик (QAC910) (продолжение)

Электропитание внутренней части	2 щелочных элемента миньон по 1,5 В, LR6, тип AA
Срок службы батареи	прибл. 3 года
Дальность действия радиосвязи	< 30 м
Класс защиты	III согласно EN 60730
Степень защиты	IP 40 согласно EN 60529
Диапазон измерений температуры	обеспечить при монтаже от -50 до +50 °C

Декларация безопасности

Мы, фирма Viessmann Werke GmbH & Co KG, D-35107 Allendorf, заявляем на собственную ответственность, что изделие **Vitohome 300** соответствует следующим стандартам:

DIN EN 50090-2-2 (1997-06)
DIN EN 55014-1 (2003-09)
DIN EN 55014-2 (2002-08)
DIN EN 55022 (2003-09)
DIN EN 55024 (2003-10)
DIN EN 60335-1 (2007-02)

DIN EN 61000-4-2 (2001-12)
DIN EN 61000-4-3 (2003-11)
DIN EN 61000-4-4 (2005-07)
DIN EN 61000-4-5 (2001-12)
DIN EN 61000-4-6 (2001-12)
DIN EN 61000-4-11 (2005-02)

В соответствии с положениями указанных ниже директив данному изделию присвоено обозначение СЕ:

73/23/ЕЭС

89/336/ЕЭС

Аллendorф, 01 октября 2007 года

Viessmann Werke GmbH&Co KG



по доверенности Манфред Зоммер

Предметный указатель

R		К	
RF репитер		Клапан замена	59
■ активировать	38, 39	Коды	57
■ Соотнесение радиокомпонентов	52	Контроллер Vitotronic	
■ Технические данные	95	■ Авария	71
■ Установка связи	51	■ Коды	57
		Контроль устройств	75
		Конфигурация комнат	33, 35
A			
Аварии		Л	
■ Индикация	66	Летнее время	63
■ Квитирование	67		
■ Сбой радиосвязи	68	M	
■ Сообщения	67	Метеорологический радиодатчик	74
■ Удаление	68	Метеорологический радиодатчик	
		■ Активация информационных страниц	39, 40
Б		■ Технические данные	95
Базовая конфигурация	32	■ Установка связи	50
		Мин. позиция клапанов	59
В			
Ввод названия комн. группы	36	Н	
Ввод названия помещения	34	Наружная температура	74
Включение	30	Настройка системы отопления	33
Высота над уровнем моря	60, 84	Настройки клапанов	59
		Настройки	
Г		■ прочие	58
Громкость	58		
		О	
Д		Описание функционирования	
Давление воздуха	74	■ Контроль устройств	75
Датчик наружной температуры	74	■ Метеорологический радиодатчик	74
		■ Приготовление горячей воды	73
З		■ Радиокомпоненты	76
Зимнее время	63	■ Управление системой отопления	72
		Отображение RF подключений на дисплее	53
И		Отсоединение приборов	55
Индикация аварий	66	Ошибки	67
Информационные страницы	60		

Предметный указатель (продолжение)

П

Память аварий	67
Параметры	
■ Базовая конфигурация	32
■ на контроллере Vitotronic	57
Показ списка устройств	54
Порядок ввода в эксплуатацию	25
Порядок ввода в эксплуатацию	
■ Пример	26
Приготовление горячей воды	73
Пример ввода в эксплуатацию	26
Проверка RF подключений	53
Прочие настройки	58

Р

Радиодатчик комнатной температуры	
■ Технические данные	89
■ Установить связь	44
Радиокомпоненты	
■ Описание функционирования	76
Радиоустройство управления в помещении	
■ Технические данные	88
■ Установить связь	43
Радиоустройство управления внутривольным отоплением	
■ Сбой радиосвязи	68, 70
■ Технические данные	91, 92
■ Установить связь	46
Радиоустройство управления котлом	
■ Сбой радиосвязи	69, 70
■ Технические данные	94
■ Установка связи	48
Радиоустройство управления радиаторами помещения	
■ Сбой радиосвязи	68, 70
■ Установить связь	44
Радиоустройство управления радиаторами	
■ Технические данные	90
Режим запуска	
■ Вход	32
■ Выход	57
Резервное копирование	64
Ручная регулировка	
■ Радиоустройство управления внутривольным отоплением	70
■ Радиоустройство управления радиаторами помещения	68

Предметный указатель (продолжение)

С

Сбой радиосвязи	68
Сбой радиосвязи	
■ Контроллер Vitotronic	71
■ Радиокомпоненты	68
■ Радиоустройство управления внутрипольным отоплением	70
■ Радиоустройство управления котлом	69
■ Радиоустройство управления радиаторами помещения	68
■ Центральный модуль управления температурой жилых помещений	69
Сброс	64, 71
Состояние при поставке	71
Список устройств	41
Структура меню	16

Т

Тенденция погоды	74
Технические данные	
■ RF репитер	95
■ Метеорологический радиодатчик	95
■ Радиодатчик комнатной температуры	89
■ Радиоустройство управления в помещении	88
■ Радиоустройство управления внутрипольным отоплением	91
■ Радиоустройство управления котлом	94
■ Радиоустройство управления радиаторами	90
■ Сервопривод для распределения отопительных контуров	93
■ Центральный модуль управления температурой жилых помещений	86

У

Удаление приборов из списка устройств	56
Управление системой отопления	72
Уровень специалиста	30
Установка связи радиокомпонентов	40
Установка связи с компонентами комнаты	41
Установка связи с компонентами комнаты	
■ Радиодатчик комнатной температуры	44
■ Радиоустройство управления в помещении	43
■ Радиоустройство управления внутрипольным отоплением	46
■ Радиоустройство управления радиаторами помещения	44

Ц

Центральный модуль управления температурой жилых помещений	
■ Базовая конфигурация	32
■ Включение в первый раз	30
■ Меню режима запуска	32
■ Сбой радиосвязи	69
■ Структура меню	16
■ Технические данные	86



Указание относительно области действия инструкции

Vitohome 300

Компонент	№ заказа
Центральный модуль управления температурой жилых помещений (QAX910)	7248 965
Радиоустройство управления в помещении (QAW910)	7248 970
Радиодатчик комнатной температуры (QAA910)	7248 972
Радиоустройство управления радиаторами (SSA955)	7248 975
Радиоустройство управления внутриспольным отоплением для 2 цепей регулирования (RRV912)	7248 976
Радиоустройство управления внутриспольным отоплением для 8 цепей регулирования (RRV918)	7248 977
Сервопривод для распределения отопительных контуров (230 В ~)	7247 842
Метеорологический радиодатчик (QAC910)	7248 971
Радиоустройство управления котлом (BRF910)	7248 974
RF репитер (ERF910)	7248 973

Дополнительные указания см. на сайте www.viessmann.de/Vitohome-300.

ТОВ "Віссманн"
вул. Димитрова, 5 корп. 10-А
03680, м.Київ, Україна
тел. +38 044 4619841
факс. +38 044 4619843

Представительство в г. Екатеринбург
Ул. Крауля, д. 44, офис 1
Россия - 620109, Екатеринбург
Телефон : +7 / 343 / 210 99 73, +7 /
343 / 228 03 28
Телефакс: +7 / 343 / 228 40 03

Представительство в г. Санкт-Петербург
Пр. Стачек, д. 48, офис 301-303
Россия - 198097, Санкт-Петербург
Телефон: +7 / 812 / 326 78 70
Телефакс: +7 / 812 / 326 78 72

Viessmann Werke GmbH & Co KG
Представительство в г. Москве
Ул. Вешних Вод, д. 14
Россия - 129337, Москва
Телефон: +7 / 495 / 77 58 283
Телефакс: +7 / 495 / 77 58 284
www.viessmann.ru

5352 955 GUS Оставляем за собой право на технические изменения.

Отпечатано на экологически чистой бумаге,
отбеленной без добавления хлора.

